

Novovierteaguas Eclipse® XS

PERFILES | JUNTAS DE DILATACIÓN
FELPUDOS TÉCNICOS | ACCESIBILIDAD

CATÁLOGO TARIFA 2026



www.emac.es

EMAC[®]
EL TOQUE FINAL
EMAC[®] GRUPO | ESPAÑA | USA | ITALIA |



EMAC[®]

EL TOQUE FINAL

EMAC[®] GRUPO | ESPAÑA | USA | ITALIA |



Somos un Grupo familiar y multinacional que basa su actividad en EMAC[®], perfiles, juntas y otras soluciones para pavimentos y revestimientos. Nuestra clara vocación de liderazgo, experiencia y profesionalización nos ha llevado a consolidarnos como líder español.

Laura, Emi y Nuria Boix
Gerentes EMAC[®] Grupo



exposición Sede Central



presentes en 110 países



equipo filiales Italia, EE.UU. y México



participación en más de 10 ferias internacionales

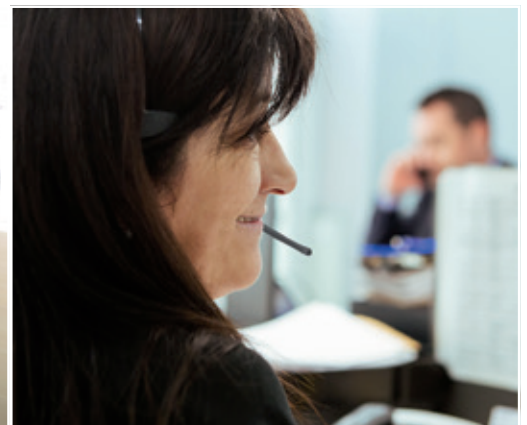

servicio inmediato

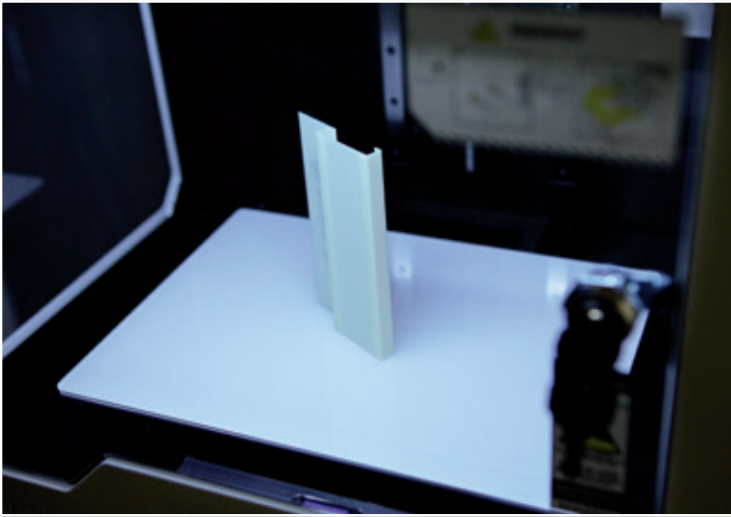

I+D+I en nuevas soluciones...

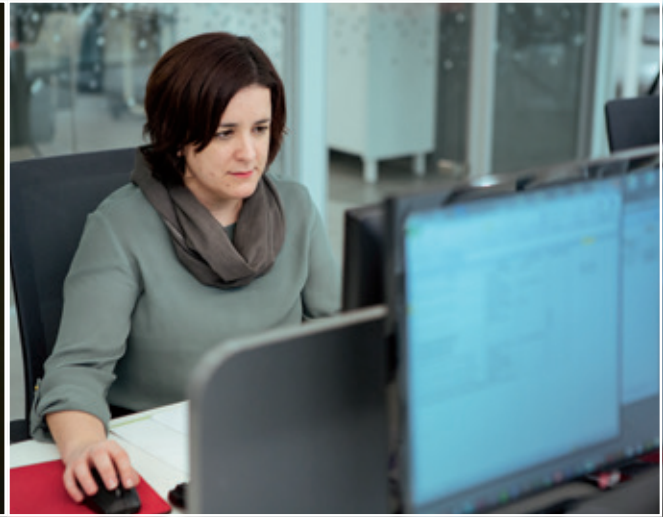

...y en procesos de gestión



equipo España



más de 5.000 referencias en stock



historia de una familia



calidad certificada



responsabilidad social corporativa

LEYENDA CATÁLOGO / TARIFA



Producto nuevo



Producto sometido a ensayo



Producto patentado



Material Maxi exclusivo



Tecnología del control del deterioro microbiano



Se sirve con film protector



Accesibilidad y Seguridad Universal



Permite uso sumergido



Permite ser curvado



Permite uso exterior



Para uso interior



Embalaje. Unidades por caja.

anod. Anodizado

DI Diseño Industrial

MU Modelo de Utilidad



EMAC
EL TOQUE FINAL
EMAC GRUPO | ESPAÑA | USA | ITALIA |

01 Soluciones para remates decorativos y listelos

Novotri Eclipse® 3 usos en 1	8	Novolistel® 3	11	Novolistel® 4	13	Novolistel® 5 Acero inox.	14
Novolistel® MaxiSahara	9	Novolistel® 3 XS	12	Novolistel® Basic Aluminio	14	Novolistel® Insolit	14
Novolistel® Maxi	10	Novolistel® Slimm	13	Novolistel® 5 Aluminio	14	Novolistel Eclipse® Sunset	15



02 Soluciones para proteger esquinas

Novopared /		Novocanto® Maxi	25	Novocanto® Slimm	29	Novopilastra®	37
Novosuelo Color Touch	18	Novocanto® Rústico	26	Novolistel® Slimm	29	Novobisel®	38
Novoescuadra Eclipse® Sunset	19	Novocanto® Ac. Inox.	27	Novocanto® Aluminio	30	Novoescuadra	40
Novopared /		Novocanto® Madera	27	Novocanto® PVC	32	Novoescuadra Plus Ac. Inox	41
Novosuelo Astra® Kombu	20	Novocanto® Flecha	28	Novocanto® Latón	35	Novoyeso PVC	41
Novopared / Novosuelo	21	Novocanto® Multi	28	Novoescuadra MINI	36		



03 Soluciones para rodapiés

Novorodapie Eclipse® SP	44	Novotri Eclipse® 3 usos en 1	47	Novorodapie® Rehabit	49
Novorodapie Eclipse® Shadow	45	Novorodapie® Semiflex	48	Novorodapie® Ac. Inox	50
Novorodapie Eclipse®	46	Novorodapie® L. Aluminio	48		

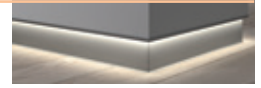

04 Soluciones para separar pavimentos

Novosepara® MINI	54	Novonivel® Forte	56	Novosepara® 3	57	Novosepara® 10 Aluminio	59
Novonivel® MINI	54	Novonivel®	56	Novosepara® 4	57	Novonivel® Madera	59
Novonivel® Access XT 20	55	Novonivel® 2	56	Novosepara® 5	58	Novocruet	59
Novonivel® Access	55	Novonivel® 3	56	Novosepara® 6	58		
Novonivel® Access Slimm	55	Novosepara® 1	57	Novosepara® 9	58		



05 Soluciones para peldaños

Novopeldaño Astra® Stella	63	Novopeldaño® Maxi	68	Novoperi®	74	Novopeldaño® 2 Clásico	76
Novopeldaño Eclipse®	64	Novopeldaño® MaxiKenya	69	Novopeldaño® 4	74	Novopeldaño® MINI	77
Novopeldaño Eclipse® Aura	65	Novopeldaño® MaxiTokio	70	Novopeldaño® 5	75	Novopeldaño® 1	78
Novopeldaño Astra® Nori	66	Novopeldaño® MaxiDakar	71	Novopeldaño® Época	75	Novopeldaño® 1p	78
Novopared /		Novopeldaño® Maxisoho	72	Novopeldaño® Elegance Ac. I.	75	Novopletina® Antideslizante	79
Novosuelo Astra® Kombu	67	Novopeldaño® Maxisoho Dakar	73	Novopeldaño® Romano	76	Novocanto® Multi	79



06 Soluciones de Accesibilidad y Seguridad Universal

Novotop Access Aluminio	83	Novopeldaño® Safety	84	Novopletina® Antideslizante	85	Novopletina Lúmina®	87
Novotop Access Ac. Inox.	83	Novopletina® Safety	85	Novostrip SP / Novostrip	86	Banda fotoluminiscente	87
Novoband Access	84	Novopletina® Safety XL	85	Novopeldaño Lúmina®	87	Banda Antideslizante	87



07 Soluciones para felpudos técnicos

Novomat® Placa Personalizada	90	Novomat® a medida	94
Novomat® Slimm	92	Tiras de recambio Novomat®	95
Novomat® Fosa	93	Recomendaciones	95

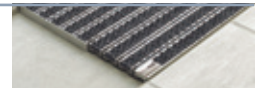

08 Soluciones para juntas de dilatación

Novojunta Astra®	98	Novojunta® 3 PVC	103	Novojunta® Decor	106
Novojunta Astra® Maui	99	Novojunta® Metallic	104	Novojunta® Decor XL	106
Novojunta® 1 PVC Colores	101	Novojunta® Metallic Perimetral	105	Novojunta® Decor Flecha	107
Novojunta® 2 PVC	102	Novojunta® Metallic Flex	106	Novojunta® Metallic Flecha	107



09 Soluciones para juntas estructurales

¿Qué necesita saber?	110	Novojunta® Pro PA SP	113	Novojunta® Pro Metal 60	116	Novojunta® Pro Metal SP50	119
Novojunta® Pro Basic	111	Novojunta® Pro Basic SP	114	Novojunta® Pro Metal 80	117	Novojunta® Pro Metal SP100	119
Novojunta® Pro Basic Slimm	111	Novojunta® Pro AL30	114	Novojunta® Pro Metal 100	117	Novojunta® Pro Metal SIS	120
Novojunta® Pro Aluminio PLUS	112	Novojunta® Pro Metal 30	115	Novojunta® Pro AL30 RS	118	Novomembrana EPDM	121
Novojunta® Pro Aluminio PLUS SP	112	Novojunta® Pro Metal 45	115	Novojunta® Pro Decor	118	Cordón cortafuegos	121
Novojunta® Pro PA	113	Novojunta® Pro Metal 50	116	Novojunta® Hormigonado	118	Building Eye® System	122



10 Soluciones tapajuntas

Novotapajuntas NDA Aluminio	126
Novotapajuntas NDP PVC	126
Novotapajuntas GTA Aluminio	127



11 Soluciones higiénico-sanitarias

Novoescocia® Slimm Antibact.	130	Novoescocia® Metacrilato	131	Novoescocia® 4	134	Novobañera 2a - 2b -3 PVC	136
Novoescocia® 4 Mini	130	Novoescocia® XS Antibact.	131	Novoescocia® 4 PVC	134	Novocanto® Antibacteriano	137
Kit Novoescocia® 4 Mini Ac. In.	130	Novoescocia® S Antibact.	131	Novoescocia® 5	135	Novolistel® 3	137
		Novoescocia® 1 - 2 - 3	133	Novoescocia® 5 PVC	135	Novotrap®	137



12 Soluciones de exterior: fachadas, terrazas y piscinas

Novovierteaguas SP	140	Novovierteaguas	143	Novopilastra®	144	ASTRA® Material Exclusivo	146
Novovierteaguas XS	141	Novovierteaguas 2	143	Novoyeso PVC	144	Colección Maxi de exterior	147
Novovierteaguas GT	142	Novosepara Fix®	143	Monocapa PVC	144		
Novovierteaguas LX	142	Novopared	144	Novocover® Maxi	145		



13 Material Promocional 148

14 Diseño y desarrollo 154

15 Condiciones de venta 157



Soluciones para remates decorativos y listelos

Un perfil por sí solo puede imprimir un toque de distinción a cualquier espacio. Le ofrecemos una amplia gama de listelos y remates decorativos para conseguir un acabado perfecto en todo tipo de proyectos.

Perfiles en diversos materiales, múltiples medidas y acabados para decorar cualquier ambiente: rústicos, modernos, clásicos, vanguardistas.

Soluciones elegantes y de calidad para todo tipo de aplicaciones: separar zonas, embellecer juntas, enmarcar decoraciones, molduras y capiteles para rematar alicatados a media altura.

Destacamos por sus modernas líneas rectas y su polivalencia el Novolistel[®] 3, el Novotri Eclipse[®] y la espectacular Gama Maxisahara que aporta belleza y protección para las esquinas con el innovador acabado de la gama MaxiKenya y MaxiDakar. Para ambientes más minimalistas Novolistel[®] 3 XS es la opción ideal.



Nuestro Departamento Técnico (tecnico@emac.es) puede asesorarle en la elección del perfil más adecuado para cada aplicación, para cumplir los requisitos del **CTE** (Código Técnico de la Edificación) y qué las soluciones para remates decorativos y listelos de EMAC[®] se adecúan a las recomendaciones recogidas en la **Norma UNE 138002:2023** (Reglas generales para la ejecución de revestimientos con baldosas cerámicas por adherencia).

Bases de precio de construcción:



Novotri Eclipse[®] - 3 usos en 1



listel decorativo/rodapié
anod. plata mate - 13

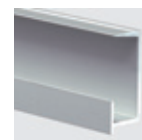

listel decorativo pared superior
anod. plata mate - 13



listel decorativo/rodapié
blanco mate - 142



listel decorativo pared superior
blanco mate - 142



listel decorativo/rodapié
anod. negro mate - 90



listel decorativo pared superior
anod. negro mate - 90

*El color impreso es orientativo.

*Ambiente promocional elaborado con Novotri Eclipse[®] Aluminio anod. plata mate reflejando una sugerencia de opción de uso de este producto. EMAC[®] no fabrica, no comercializa ni suministra con el producto Novotri Eclipse[®] tira de LED alguna. La elección de la tira de LED debe ser realizada por el instalador en atención a las circunstancias del lugar de colocación.

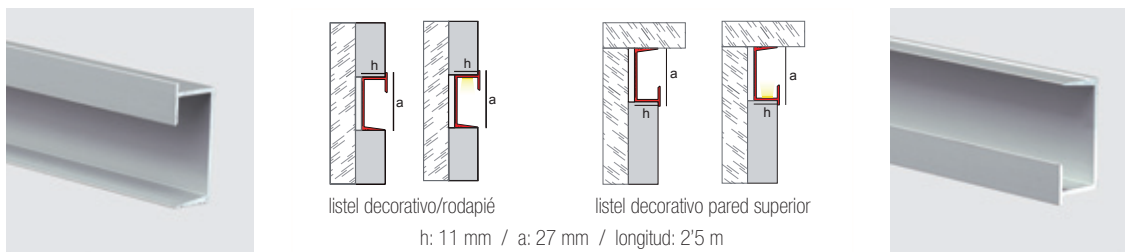

Perfil polivalente, fabricado en aluminio anodizado, que puede ser colocado como listel decorativo, rodapié minimalista o remate superior en paredes con placas de yeso laminado o revestimiento cerámico. La pestaña frontal protege el canto de la pieza a la que acompaña y sirve como guía para su instalación con piezas de distintos espesores. Su base plana con ligera pendiente facilita su limpieza y permite su colocación como rodapié o remate superior.

material	a	h		color	Nº	código	precio/ml
Aluminio	27 mm	11 mm	30 ud.	anod. plata mate	13	NLECAL1125PL	13,18 €
				blanco mate	142	NLECAL1125BLR	12,08 €
				anod. negro mate	90	NLECAL1125NM	16,17 €

*con film protector

Complementos Novotri Eclipse[®]

pieza	h		color	Nº	código	precio/u.(blister)	precio/u.(sueltas)
Aluminio Tapa	11 mm	16 ud.	anod. plata mate	13	NLECAL1125TA*	2,232 €	2,79 €
			blanco mate	142	NLECAL1125TABLR*	2,064 €	2,58 €
			anod. negro mate	90	NLECAL1125TANM*	2,952 €	3,69 €

* Indicar blister o piezas sueltas

Novolistel[®] MaxiSahara

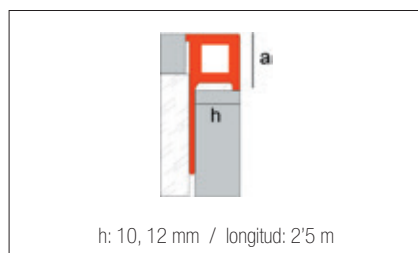

Uso recomendado: interiores y exteriores.

Perfil de sección cuadrada fabricado en Maxi, material exclusivo de EMAC[®] conformado por PVC con adición de fibras vegetales procedentes del reciclado de residuos orgánicos. Gracias a su formulación especial y el exclusivo estriado de su cara vista puede instalarse tanto en interior como en exterior, aportando protección a las esquinas. No debe ser instalado como remate de peldaños.

material	dimensiones		color	Nº	código	precio/ml
Fibras vegetales + PVC	h: 10 mm a: 12 ^a mm	50 ud.	maxialmendra	126	NLMXSAH10MAL	8,62 €
			maxiceniza	127	NLMXSAH10MCZ	8,62 €
			maxicanela	129	NLMXSAH10MCA	8,62 €
			maxicacao	130	NLMXSAH10MCC	8,62 €
			maxiterracota	131	NLMXSAH10MTE	8,62 €
			maxinegro	75	NLMXSAH10MNE	8,62 €

material	dimensiones		color	Nº	código	precio/ml
Fibras vegetales + PVC	h: 12 mm a: 15 mm	50 ud.	maxialmendra	126	NLMXSAH12MAL	9,85 €
			maxiceniza	127	NLMXSAH12MCZ	9,85 €
			maxicanela	129	NLMXSAH12MCA	9,85 €
			maxicacao	130	NLMXSAH12MCC	9,85 €
			maxiterracota	131	NLMXSAH12MTE	9,85 €
			maxinegro	75	NLMXSAH12MNE	9,85 €



maxialmendra -126

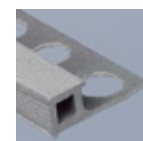

maxiceniza -127



maxicanela -129



maxicacao -130



maxiterracota -131



maxinegro -75

*El color impreso es orientativo.

Novolistel® Maxi

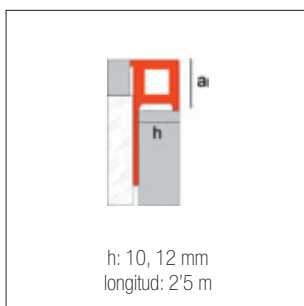

🏠 Uso recomendado: interiores.

material	dimensiones		color	Nº	código	precio/ml
Fibras vegetales + PVC	h: 10 mm a: 12'4 mm		maximadera	72	NLMX10MMA	7,09 €
			maxigris	73	NLMX10MGR	7,09 €
			maxinegro	75	NLMX10MNE	7,09 €
			maxiarena	78	NLMX10MAR	7,09 €
			maxitierra	80	NLMX10MTI	7,09 €
			maxipizarra	81	NLMX10MPZ	7,09 €
			maxipiedra	82	NLMX10MPD	7,09 €
			maxigrafito	86	NLMX10MGF	7,09 €
			maximiel	93	NLMX10MMI	7,09 €
			maxipardo	95	NLMX10MPA	7,09 €
			maxihormigón	79	NLMX10MHO	7,09 €



material	dimensiones		color	Nº	código	precio/ml
Fibras vegetales + PVC	h: 12 mm a: 15 mm		maximadera	72	NLMX12MMA	8,00 €
			maxigris	73	NLMX12MGR	8,00 €
			maxinegro	75	NLMX12MNE	8,00 €
			maxiarena	78	NLMX12MAR	8,00 €
			maxitierra	80	NLMX12MTI	8,00 €
			maxipizarra	81	NLMX12MPZ	8,00 €
			maxipiedra	82	NLMX12MPD	8,00 €
			maxigrafito	86	NLMX12MGF	8,00 €
			maximiel	93	NLMX12MMI	8,00 €
			maxipardo	95	NLMX12MPA	8,00 €
			maxihormigón	79	NLMX12MHO	8,00 €



*El color impreso es orientativo.

Novolistel[®] 3

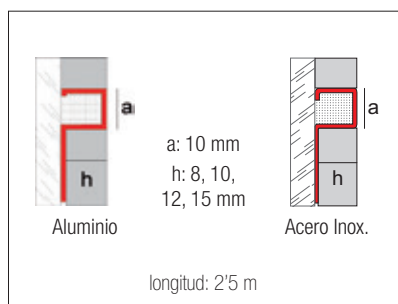

AlSi-304

material	dimensiones		color	Nº	código	precio/ml
Acero Inox.	h: 8 mm	25 ud.	alto brillo	16	NL3AI08NA	16,29 €
	h: 10 mm		alto brillo	16	NL3AI10NA	23,09 €
	h: 10 mm		alto brillo SIN PROTECTOR	16	NL3AI10NAS	18,80 €
	h: 12 mm		alto brillo	16	NL3AI12NA	22,23 €
	h: 12 mm		alto brillo SIN PROTECTOR	16	NL3AI12NAS	19,16 €
	h: 15 mm		alto brillo	16	NL3AI15NA	30,00 €
	h: 12 mm		cepillado	88	NL3AI12CE	33,39 €



alto brillo - 16



cepillado - 88

material	dimensiones		color	Nº	código	precio/ml
Aluminio	h: 8 mm	30 ud.	natural	11	NL3AL08NA	9,90 €
			anod. plata mate	13	NL3AL08PL	12,50 €
			anod. espejo CON PROTECTOR	110	NL3AL08PB	13,00 €
			anod. negro brillo	124	NL3AL08NEB	14,77 €
			natural	11	NL3AL10NA	10,55 €
	h: 10 mm	30 ud.	blanco	01	NL3AL10BL	12,71 €
			blanco mate	142	NL3AL10BLR	13,40 €
			anod. oro mate	12	NL3AL10OR	12,44 €
			anod. plata mate	13	NL3AL10PL	12,76 €
			anod. oro brillo	22	NL3AL10OB	12,92 €
			anod. espejo CON PROTECTOR	110	NL3AL10PB	13,12 €
			anod. cepillado espejo	155	NL3AL10CESP	14,09 €
			anod. metal cepillado	121	NL3AL10MCE	16,29 €
			anod. bronce mate	14	NL3AL10BRM	16,29 €
			anod. cobre mate	89	NL3AL10CBM	16,29 €
			anod. negro mate CON PROTECTOR	90	NL3AL10NEM	18,30 €
			anod. negro brillo	124	NL3AL10NEB	15,91 €
			grafito mate	101	NL3AL10GFM	18,47 €
			anod. champagne	166	NL3AL10CH	13,33 €
			blanco brillo antibact.	119	NL3AL10BLA	17,13 €
			blanco mate antibact.	136	NL3AL10BM	17,47 €
	h: 12 mm	30 ud.	natural	11	NL3AL12NA	11,57 €
			blanco	01	NL3AL12BL	13,52 €
			blanco mate	142	NL3AL12BLR	14,78 €
			anod. oro mate	12	NL3AL12OR	13,36 €
			anod. plata mate	13	NL3AL12PL	14,08 €
			anod. oro brillo	22	NL3AL12OB	14,08 €
			anod. espejo CON PROTECTOR	110	NL3AL12PB	14,28 €
			anod. cepillado espejo	155	NL3AL12CESP	15,77 €
			anod. metal cepillado	121	NL3AL12MCE	17,99 €
			anod. bronce mate	14	NL3AL12BRM	17,99 €
			anod. cobre mate	89	NL3AL12CBM	17,99 €
			anod. negro mate CON PROTECTOR	90	NL3AL12NEM	20,21 €
			anod. negro brillo	124	NL3AL12NEB	17,56 €
			grafito mate	101	NL3AL12GFM	20,68 €
			anod. champagne	166	NL3AL12CH	14,71 €
blanco brillo antibact.	119	NL3AL12BLA	17,90 €			
blanco mate antibact.	136	NL3AL12BM25	18,80 €			



11

01



12

13



22

110



14

89



90

101



124

121



155

166

*El color impreso es orientativo.



Complementos Novolistel® 3 Inox

material	h		color	Nº	código	precio/u. (blister)	precio/u. (sueltas)
 Zamak	h: 8 mm	20 ud.	alto brillo	16	NL308PCCI	5,968 €	7,46 €
	h: 10 mm		alto brillo	16	NL310PCCI	5,968 €	7,46 €
	h: 12 mm		alto brillo	16	NL312PCCI	5,968 €	7,46 €
	h: 15 mm		cepillado	88	NL312PCCICE	5,968 €	7,46 €
	h: 15 mm		alto brillo	16	NL315PCCI	5,968 €	7,46 €

*Zamak: aleación de Zinc + Aluminio



* Indicar blister o piezas sueltas

Complementos Novolistel® 3 Aluminio

material	h		color	Nº	código	precio/u. (blister)	precio/u. (sueltas)
 Zamak	h: 8 mm	16 ud. (BLISTER) 20 ud. (BOLSA)	natural	11	NL308PCNA	7,160 €	8,95 €
			plata mate	13	NL308PCPL	7,160 €	8,95 €
			espejo	110	NL308PCPB	7,160 €	8,95 €
			negro brillo	124	NL308PCNE	9,120 €	11,40 €
	h: 10 mm		natural	11	NL310PCNA	7,160 €	8,95 €
			espejo BLISTER	110	NL310PCPB*	7,160 €	8,95 €
			cepillado espejo	155	NL310PCCESP	7,160 €	8,95 €
			anod. metal cepillado	121	NL310PCMCE	7,160 €	8,95 €
	h: 12 mm		anod. negro mate	90	NL310PCNEM	16,032 €	20,04 €
			negro brillo	124	NL310PCNE	9,120 €	11,40 €
			blanco mate	142	NL310PCBLR	7,200 €	9,00 €
			natural	11	NL312PCNA	7,160 €	8,95 €
			espejo BLISTER	110	NL312PCPB*	7,160 €	8,95 €
			cepillado espejo	155	NL312PCCESP	7,160 €	8,95 €
			anod. metal cepillado	121	NL312PCMCE	7,160 €	8,95 €
			anod. negro mate	90	NL312PCNEM	16,032 €	20,04 €
negro brillo	124	NL312PCNE	9,120 €	11,40 €			
blanco mate	142	NL312PCBLR	7,200 €	9,00 €			

*Zamak: aleación de Zinc + Aluminio

* Indicar blister o piezas sueltas

material	h		color	Nº	código	precio/u. (blister)	precio/u. (sueltas)
 Aluminio	h: 10 mm	16 ud. (BLISTER) 20 ud. (BOLSA)	anod. plata mate BLISTER	13	NL310PCPL*	7,696 €	9,68 €
			anod. champagne	166	NL310PCCH	8,736 €	10,92 €
	h: 12 mm		anod. plata mate BLISTER	13	NL312PCPL*	7,696 €	9,68 €
			anod. champagne	166	NL312PCCH	9,328 €	11,65 €

* Indicar blister o piezas sueltas

Novolistel® 3 XS Aluminio

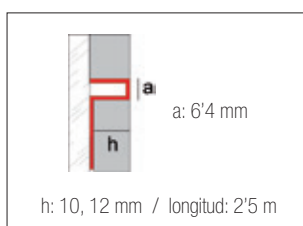

material	dimensiones		color	Nº	código	precio/ml
Aluminio	h: 10 mm	30 ud.	natural	11	NL3XSAL10NA	9,44 €
			anod. plata mate	13	NL3XSAL10PL	11,58 €
			anod. espejo CON PROTECTOR	110	NL3XSAL10PB	12,28 €
			anod. oro brillo	22	NL3XSAL100B	11,79 €
			anod. oro mate	12	NL3XSAL100R	11,36 €
			anod. negro mate	90	NL3XSAL10NM	13,58 €
	h: 12 mm		natural	11	NL3XSAL12NA	9,99 €
			anod. plata mate	13	NL3XSAL12PL	12,10 €
			anod. espejo CON PROTECTOR	110	NL3XSAL12PB	12,77 €
			anod. oro brillo	22	NL3XSAL120B	12,30 €
			anod. oro mate	12	NL3XSAL120R	11,85 €
			anod. negro mate	90	NL3XSAL12NM	14,20 €

Novolistel[®] Slimm

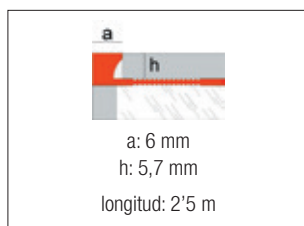

material	dimensiones		color	Nº	código	precio/ml
Aluminio	h: 4'5 mm a: 6 mm	50 ud.	blanco	01	NLSAL45BL25	12,99 €
			beige mate	143	NLSAL45BEM25	12,99 €
			anod. oro mate	12	NLSAL45OR25	13,47 €
			anod. plata mate	13	NLSAL45PL25	13,47 €
			anod. negro mate	90	NLSAL45NEM25*	15,94 €
			anod. oro brillo	22	NLSAL45OB25	14,17 €
			anod. plata brillo	23	NLSAL45PB25	14,17 €

*con film protector

Complementos Novolistel[®] Slimm

material		color	Nº	código	precio/u. (blister)	precio/u. (sueltas)
 Zamak	20 ud.	blanco	01	NLS45PCBL	7,12 €	8,90 €
		plata mate	13	NLS45PCPL	7,12 €	8,90 €
		oro brillo	22	NLS45PCOB	7,12 €	8,90 €
		plata brillo	23	NLS45PCPB	7,12 €	8,90 €

*Zamak: aleación de Zinc + Aluminio

* Indicar blister o piezas sueltas

Novolistel[®] 4

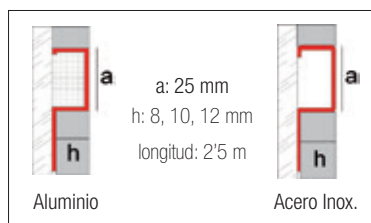
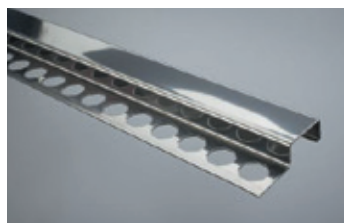

AISI-304

material	dimensiones		color	Nº	código	precio/ml
Acero Inox.	h: 8 mm	25 ud.	alto brillo*	16	NL4AI08NA	29,10 €
			alto brillo*	16	NL4AI10NA	37,64 €
	h: 10 mm		cepillado	88	NL4AI10CE	42,65 €
			alto brillo*	16	NL4AI12NA	38,69 €
	h: 12 mm		cepillado	88	NL4AI12CE	48,76 €

*con film protector

material	dimensiones		color	Nº	código	precio/ml
Aluminio	h: 10 mm	30 ud.	natural**	11	NL4AL10NA	12,38 €
			anod. plata mate	13	NL4AL10PL	15,20 €
			anod. espejo CON PROTECTOR	110	NL4AL10AE	16,61 €
			anod. cepillado espejo	155	NL4AL10CESP	18,37 €
	h: 12 mm		anod. plata mate	13	NL4AL12PL	21,45 €
			anod. espejo CON PROTECTOR	110	NL4AL12AE	24,10 €
			anod. cepillado espejo	155	NL4AL12CESP	25,87 €

** El acabado natural del Aluminio y del Zamak no posee ningún tratamiento superficial. No se recomienda su instalación sin la aplicación de una protección adicional.

Novolistel[®] Basic Aluminio

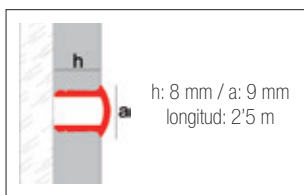

Listel de reducido tamaño, con cara vista redondeada y fabricado en aluminio anodizado para su colocación como perfil decorativo en cerámica.

material	dimensiones		color	Nº	código	precio/ml
Aluminio	h: 8 mm a: 9 mm	50 ud.	anod. plata brillo	23	NCMALINSPB	6,36 €

Novolistel[®] 5 Aluminio

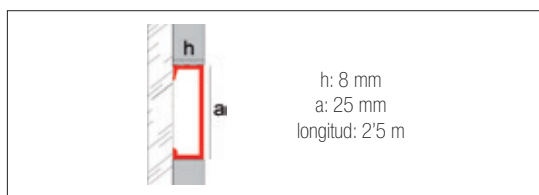

Listel de amplia cara vista plana fabricado en aluminio anodizado para su colocación como perfil decorativo en cerámica.

material	dimensiones		color	Nº	código	precio/ml
Aluminio	h: 8 mm a: 25 mm	30 ud.	anod. plata mate	13	NLBAL25PL25	7,93 €
			anod. plata brillo	23	NLBAL25PB25	10,28 €

Novolistel[®] 5 Acero Inox.

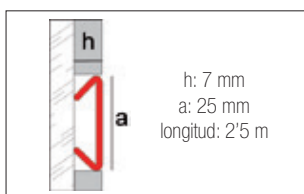

El Novolistel[®] 5 Acero Inox. puede instalarse con cerámica de cualquier espesor.

ASI-304

material	dimensiones		color	Nº	código	precio/ml
Acero Inox.	h: 7 mm	30 ud.	alto brillo	16	NL5AI07NA	21,41 €

*con film protector

Novolistel[®] Insolit

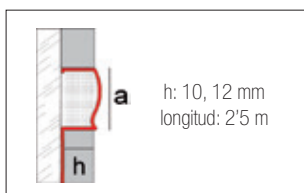
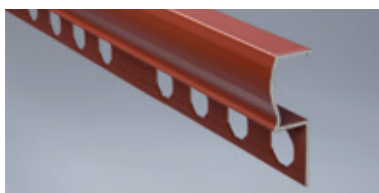

Exclusivo listel decorativo. Su caravista sinuosa y los insólitos acabados, provocan delicados reflejos con la luz. Sólo para decoradores valientes.

material	dimensiones		color	Nº	código	precio/ml
Aluminio	h: 10 mm a: 25 mm	30 ud.	anod. champagne cepillado	123	NLINAL10CHC	21,60 €
			anod. negro brillo	124	NLINAL10NEB	21,60 €
			blanco mineral SIN PROTECTOR	125	NLINAL10BLM	21,60 €
Aluminio	h: 12 mm a: 25 mm	30 ud.	anod. oro brillo	22	NLINAL12OB	24,21 €
			anod. metal cepillado	121	NLINAL12MCE	24,21 €
			coral nácar	122	NLINAL12CON	24,21 €
			anod. champagne cepillado	123	NLINAL12CHC	24,21 €
			anod. negro brillo	124	NLINAL12NEB	24,21 €
			blanco mineral SIN PROTECTOR	125	NLINAL12BLM	24,21 €

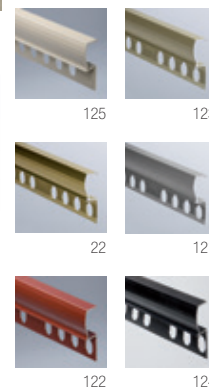

*El color impreso es orientativo.

*con film protector

Novolistel Eclipse[®] Sunset



*Ambiente promocional elaborado con Novolistel Eclipse[®] Sunset reflejando una sugerencia de opción de uso de este producto. EMAC[®] no fabrica, no comercializa ni suministra con el producto tira de LED alguna. La elección de la tira de LED debe ser realizada por el instalador en atención a las circunstancias del lugar de colocación.

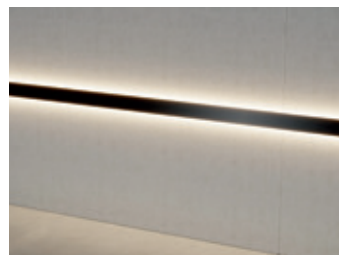
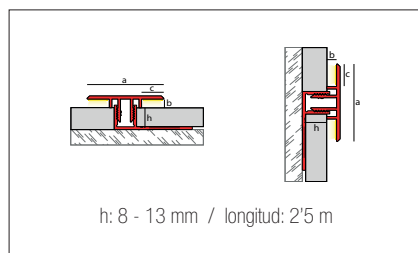

Novolistel Eclipse[®] Sunset es un perfil para colocación como listel decorativo en vertical u horizontal en paredes y techos. Su geometría, con perfil embellecedor clipado, está diseñada para la colocación oculta de tiras LED hacia la pared, dejando que la iluminación fluya a ambos lados del perfil y generando un innovador efecto de cortina de luz. Novolistel Eclipse[®] Sunset es un sistema que se adapta a revestimientos de entre 8 y 13 mm, cubriendo la mayoría de necesidades del mercado.

material	dimensiones		color	Nº	código	precio/ml
Aluminio	a: 31 mm b: 3,7 mm c: 9 mm	10 ud.	anod. plata mate	13	NLECALSSPL25	19,44 €
			anod. negro mate	90	NLECALSSNM25	23,14 €
			blanco mate	142	NLECALSSBLR25	19,21 €



anod. plata mate - 13



anod. negro mate - 90



blanco mate - 142

*El color impreso es orientativo.



Soluciones para proteger esquinas

Ingletear los azulejos es la principal causa de rotura de las esquinas alicatadas, especialmente en edificios públicos y zonas de alto tránsito de personas.

Le ofrecemos la más amplia gama de perfiles y remates, en todo tipo de materiales y acabados, para proteger las esquinas en instalaciones cerámicas. Perfiles para interiores o exteriores, ambientes húmedos o expuestos al sol, para obra nueva o rehabilitación, ambientes rústicos o modernos... con sus piezas complementarias correspondientes para conseguir un acabado perfecto.

Además, en la sección 2 "Listelos y remates decorativos" podrá encontrar varias gamas de perfiles altamente decorativos que pueden ser utilizados también para proteger y decorar esquinas con un acabado moderno.



Nuestro Departamento Técnico (tecnico@emac.es) puede asesorarle en la elección del perfil más adecuado para cada aplicación, para cumplir los requisitos del **CTE** (Código Técnico de la Edificación) y las soluciones para proteger esquinas de EMAC[®] se adecúan a las recomendaciones recogidas en la **Norma UNE 138002:2023** (Reglas generales para la ejecución de revestimientos con baldosas cerámicas por adherencia).

Bases de precio de construcción:



Novopared Color Touch | Novosuelo Color Touch



TECH



black touch - 177



anthracite touch - 176



space touch - 175



grey touch - 174

*Única certificación de suavidad (AITEX) existente en el sector, demostrando que el tacto de la Colección Color Touch es más suave que la ropa de bebé 100% algodón.

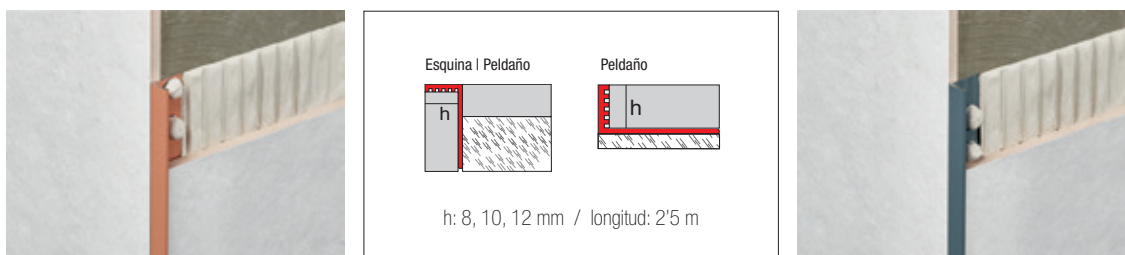

Un perfil de líneas rectas fabricado en aluminio, diseñado como remate para proteger y decorar aristas de revestimientos cerámicos, separar pavimentos, rematar encimeras... Una selecta colección de colores de tendencia y un tacto único para un perfil de éxito como es el Novosuelo/Novopared. Colores atractivos y tacto suave. Así es como nace Color Touch Collection. Una colección para poder tocar la belleza del color. La colección Color Touch se adapta a revestimientos o pavimentos de todo tipo de entre 8 y 12 mm de espesor.

material	h		color	Nº	código	precio/ml
Aluminio	8 mm	10 ud.	anthracite touch	176	NSUAL08ANTCH25	13,41 €
			black touch	177	NSUAL08BKTCH25	13,41 €
			grey touch	174	NSUAL08GRTCH25	13,41 €
			olive touch	179	NSUAL08OLTCH25	13,41 €
			pink touch	178	NSUAL08PNTCH25	13,41 €
			sand touch	173	NSUAL08SNTCH25	13,41 €
			space touch	175	NSUAL08SPTCH25	13,41 €
			white touch	172	NSUAL08WHTCH25	13,41 €
	10 mm		anthracite touch	176	NSUAL10ANTCH25	13,95 €
			black touch	177	NSUAL10BKTCH25	13,95 €
			grey touch	174	NSUAL10GRTCH25	13,95 €
			olive touch	179	NSUAL10OLTCH25	13,95 €
			pink touch	178	NSUAL10PNTCH25	13,95 €
			sand touch	173	NSUAL10SNTCH25	13,95 €
			space touch	175	NSUAL10SPTCH25	13,95 €
			white touch	172	NSUAL10WHTCH25	13,95 €
	12 mm		anthracite touch	176	NSUAL12ANTCH25	16,70 €
			black touch	177	NSUAL12BKTCH25	16,70 €
			grey touch	174	NSUAL12GRTCH25	16,70 €
			olive touch	179	NSUAL12OLTCH25	16,70 €
			pink touch	178	NSUAL12PNTCH25	16,70 €
			sand touch	173	NSUAL12SNTCH25	16,70 €
			space touch	175	NSUAL12SPTCH25	16,70 €
			white touch	172	NSUAL12WHTCH25	16,70 €



white touch - 172



sand touch - 173



pink touch - 178



olive touch - 179

*El color impreso es orientativo.

Novoesquadra Eclipse[®] Sunset



*Ambiente promocional elaborado con Novoesquadra Eclipse[®] Sunset reflejando una sugerencia de opción de uso de este producto. EMAC[®] no fabrica, no comercializa ni suministra con el producto tira de LED alguna. La elección de la tira de LED debe ser realizada por el instalador en atención a las circunstancias del lugar de colocación.

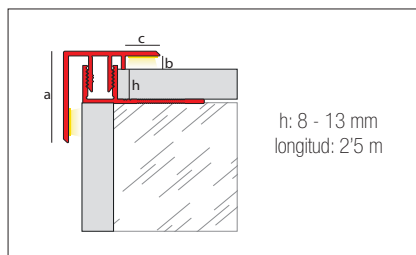

Novoesquadra Eclipse[®] Sunset es un perfil para colocación como protección de esquinas. Su geometría, con perfil embellecedor clipado, está diseñada para la colocación oculta de tiras LED hacia la pared, dejando que la iluminación fluya a ambos lados del perfil y generando un innovador efecto de cortina de luz. Novoesquadra Eclipse[®] Sunset es un sistema que se adapta a revestimientos de entre 8 y 13 mm, cubriendo la mayoría de necesidades del mercado.

material	dimensiones		color	Nº	código	precio/ml
Aluminio	a: 25 mm b: 3,7 mm c: 9 mm	10 ud.	anod. plata mate	13	NECALSSNPL25	21,86 €
			anod. negro mate	90	NECALSSNM25	27,22 €
			blanco mate	142	NECALSSBLR25	21,47 €



anod. plata mate - 13



anod. negro mate - 90



blanco mate - 142

*El color impreso es orientativo.

ASTRA® Material Exclusivo

El material ASTRA® de EMAC® es un polímero extra resistente, desarrollado expresamente para obtener las mejores prestaciones en todo tipo de entornos, no solo en interior sino también sumergido, en ambientes húmedos o en exteriores. Gracias a la incorporación de biocidas, que previenen el crecimiento de moho, su comportamiento en ambientes húmedos y sumergidos es excelente.

El material cuenta, además, con una excelente resistencia al impacto, mejorada en formulación mediante diversos aditivos y un perfecto equilibrio en reforzante mineral, lo que permite su uso como perfil en pavimentos con garantías. Los colores de la gama son estables y duraderos en exterior gracias a la estudiada dosificación de colorantes de máxima solidez que preservan su apariencia con el paso del tiempo.

ASTRA® es el resultado de la innovación constante de EMAC®, siempre trabajando para ofrecer productos altamente funcionales y decorativos.



Novopared ASTRA® Kombu | Novosuelo ASTRA® Kombu

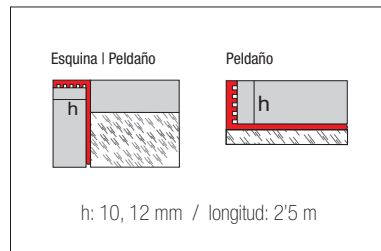

canela - 163



almendra - 168



cemento - 164



negro - 165



Ceniza - 170

Consulte recomendaciones y advertencias de colocación y uso en ficha técnica.

Perfil de líneas rectas fabricado en el exclusivo material ASTRA® de EMAC®, un polímero extra resistente. Este perfil es polivalente, pudiendo ser instalado como remate para proteger y decorar aristas de revestimientos cerámicos, separador de pavimento, remate de encimera o peldaño y presenta un innovador acabado estriado que le confiere un carácter rústico y mejora su comportamiento a la intemperie. El perfil se instala durante los trabajos de alicatado, quedando integrado en el revestimiento.

material	dimensiones		color	Nº	código	precio/ml
ASTRA® (polímero extra resistente)	h: 10 mm	100 ud.	almendra	168	NSUASTKOM10AL25	5,49 €
			canela	163	NSUASTKOM10CA25	5,49 €
			cemento	164	NSUASTKOM10CE25	5,49 €
			negro	165	NSUASTKOM10NE25	5,49 €
			ceniza	170	NSUASTKOM10CZ25	5,49 €
			almendra	168	NSUASTKOM12AL25	6,27 €
	h: 12 mm	80 ud.	canela	163	NSUASTKOM12CA25	6,27 €
			cemento	164	NSUASTKOM12CE25	6,27 €
			negro	165	NSUASTKOM12NE25	6,27 €
			ceniza	170	NSUASTKOM12CZ22	6,27 €

*El color impreso es orientativo.

Novopared Maxi | Novosuelo Maxi

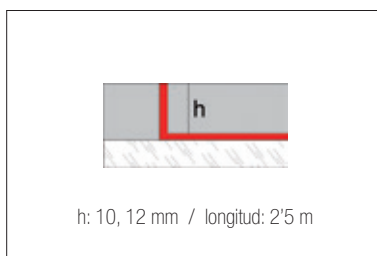

🏠 Uso recomendado: interiores.

Perfil maxi perfecto para suelos y esquinas. No debe ser instalado como remate de peldaños.

material	dimensiones		color	Nº	código	precio/ml
Fibras vegetales + PVC	h: 10 mm	100 ud.	maximadera	72	NSUMX10MMA	3,30 €
			maxigris	73	NSUMX10MGR	3,30 €
			maxinegro	75	NSUMX10MNE	3,30 €
			maxiarena	78	NSUMX10MAR	3,30 €
			maxipizarra	81	NSUMX10MPZ	3,30 €
			maxipiedra	82	NSUMX10MPD	3,30 €
			maxigrafito	86	NSUMX10MGF	3,30 €
			maximiel	93	NSUMX10MMI	3,30 €
			maxipardo	95	NSUMX10MPA	3,30 €
			maxihormigón	79	NSUMX10MHO	3,30 €

material	dimensiones		color	Nº	código	precio/ml
Fibras vegetales + PVC	h: 12 mm	50 ud.	maximadera	72	NSUMX12MMA	3,76 €
			maxigris	73	NSUMX12MGR	3,76 €
			maxinegro	75	NSUMX12MNE	3,76 €
			maxiarena	78	NSUMX12MAR	3,76 €
			maxitierra	80	NSUMX12MTI	3,76 €
			maxipizarra	81	NSUMX12MPZ	3,76 €
			maxipiedra	82	NSUMX12MPD	3,76 €
			maxigrafito	86	NSUMX12MGF	3,76 €
			maximiel	93	NSUMX12MMI	3,76 €
			maxipardo	95	NSUMX12MPA	3,76 €
			maxihormigón	79	NSUMX12MHO	3,76 €



*El color impreso es orientativo.

Novopared | Novosuelo

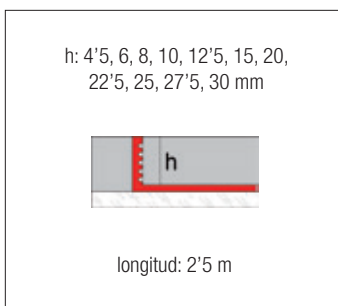

material	dimensiones		color	Nº	código	precio/ml
Aluminio	h: 4'5 mm	50 ud.	anod. plata mate	13	NSUAL04PL25	9,40 €

material	dimensiones		color	Nº	código	precio/ml
Aluminio	h: 6 mm	50 ud.	anod. plata mate	13	NSUAL06PL25	10,03 €
			anod. negro mate CON PROTECTOR	90	NSUAL06NEM25	15,25 €
			blanco	01	NSUAL06BL25	9,45 €
			blanco mate	142	NSUAL06BLR25	9,37 €
			anod. espejo CON PROTECTOR	110	NSUAL06PB25	10,96 €

material	dimensiones		color	Nº	código	precio/ml
Aluminio	h: 8 mm	50 ud.	blanco	01	NSUAL08BL25	10,21 €
			anod. oro mate	12	NSUAL08OR25	10,39 €
			anod. plata mate	13	NSUAL08PL25	10,57 €
			anod. espejo CON PROTECTOR	110	NSUAL08PB25	11,41 €
			anod. negro mate CON PROTECTOR	90	NSUAL08NEM25	15,82 €
			anod. cepillado espejo	155	NSUAL08CESP	13,89 €
			blanco mate	142	NSUAL08BLR25	10,17 €
			anod. metal cepillado	121	NSUAL08C025	13,89 €

material	dimensiones		color	Nº	código	precio/ml
Aluminio	h: 10 mm	50 ud.	blanco	01	NSUAL10BL25	10,68 €
			marfil	09	NSUAL10MF25	10,91 €
			beige pergamon	25	NSUAL10BP25	10,91 €
			anod. oro mate	12	NSUAL10OR25	10,91 €
			anod. plata mate	13	NSUAL10PL25	11,08 €
			anod. espejo CON PROTECTOR	110	NSUAL10PB25	12,03 €
			anod. cepillado espejo	155	NSUAL10CESP	14,54 €
			grafito mate	101	NSUAL10GFM25	17,18 €
			anod. champagne	166	NSUAL10CH25	11,69 €
			anod. metal cepillado	121	NSUAL10C025	14,54 €
			blanco mate	142	NSUAL10BLR25	10,48 €
			anod. negro mate CON PROTECTOR	90	NSUAL10NEM25	16,35 €
			anod. bronce mate	14	NSUAL10BRM25	16,06 €
			anod. oro brillo	22	NSUAL10OB25	10,82 €
anod. negro brillo	124	NSUAL10NEB25	14,35 €			

material	dimensiones		color	Nº	código	precio/ml
Aluminio	h: 12,5 mm	50 ud.	blanco	01	NSUAL12BL25	11,58 €
			marfil	09	NSUAL12MF25	11,82 €
			beige pergamon	25	NSUAL12BP25	11,82 €
			anod. plata mate	13	NSUAL12PL25	12,03 €
			anod. espejo CON PROTECTOR	110	NSUAL12PB25	12,90 €
			anod. espejo cepillado	155	NSUAL12CESP	15,12 €
			anod. bronce mate	14	NSUAL12BRM25	17,01 €
			anod. cobre mate	89	NSUAL12CBM25	17,01 €
			anod. negro mate CON PROTECTOR	90	NSUAL12NEM25	19,10 €
			grafito mate	101	NSUAL12GFM25	18,41 €



Novopared | Novosuelo

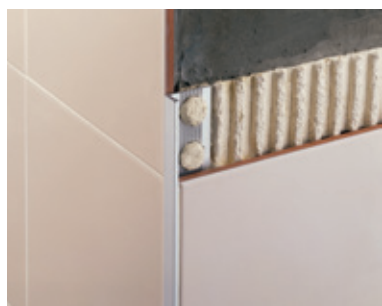

h: 4'5, 6, 8, 10, 12'5, 15, 20,
22'5, 25, 27'5, 30 mm



Alum, PVC

longitud: 2'5 m



material	dimensiones		color	Nº	código	precio/ml
Aluminio	h: 12,5 mm	50 ud.	anod. champagne	166	NSUAL12CH25	12,67 €
			anod. metal cepillado	121	NSUAL12CO25	15,12 €
			blanco mate	142	NSUAL12BLR25	11,39 €
			anod. oro mate	12	NSUAL12OR25	11,82 €
			anod. oro brillo	22	NSUAL12OB25	11,74 €
			anod. negro brillo	124	NSUAL12NEB25	16,76 €

material	dimensiones		color	Nº	código	precio/ml
Aluminio	h: 15 mm	50 ud.	blanco	01	NSUAL15BL25	12,49 €
			anod. plata mate	13	NSUAL15PL25	13,00 €
			anod. plata brillo	23	NSUAL15PB25	14,29 €
			anod. metal cepillado	121	NSUAL15MCE25	16,27 €

material	dimensiones		color	Nº	código	precio/ml
Aluminio	h: 20 mm	50 ud.	anod. plata mate	13	NSUAL20PL25	13,27 €
			anod. plata brillo	23	NSUAL20PB25	14,36 €

material	dimensiones		color	Nº	código	precio/ml
Aluminio	h: 4'5 mm	50 ud.	natural	11	NSUAL04NA25	4,79 €
	h: 6 mm		natural	11	NSUAL06NA25	4,82 €
	h: 8 mm		natural	11	NSUAL08NA25	5,12 €
	h: 10 mm		natural	11	NSUAL10NA25	5,65 €
	h: 12'5 mm		natural	11	NSUAL12NA25	6,05 €
	h: 15 mm		natural	11	NSUAL15NA25	6,43 €
	h: 17'5 mm		natural	11	NSUAL17NA25	8,34 €
	h: 20 mm		natural	11	NSUAL20NA25	8,97 €
	h: 22'5 mm		natural	11	NSUAL22NA25	9,79 €
	h: 25 mm		natural	11	NSUAL25NA25	10,57 €
h: 30 mm	natural	11	NSUAL30NA25	12,38 €		

material	dimensiones		color	Nº	código	precio/ml
PVC*	h: 6 mm	100 ud.	beige	03	NSUPV06BE	1,92 €
			manhattan gris	28	NSUPV06MH	1,92 €
			blanco	01	NSUPV06BL25	1,92 €

material	dimensiones		color	Nº	código	precio/ml
PVC*	h: 8 mm	100 ud.	blanco	01	NSUPV08BL25	1,96 €
			beige	03	NSUPV08BE25	1,96 €
			bahamas beige	27	NSUPV08BH	1,96 €

*Los modelos del **Novopared** y **Novosuelo PVC** se pueden servir a 2'65 m, consultar condiciones especiales.

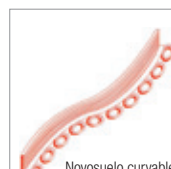

Novosuelo curvable

Complementos:
Disponible
Novosuelo
curvable según
modelos. Consulte
disponibilidad.
Incremento del
20% sobre precio
de tarifa.

Novopared | Novosuelo

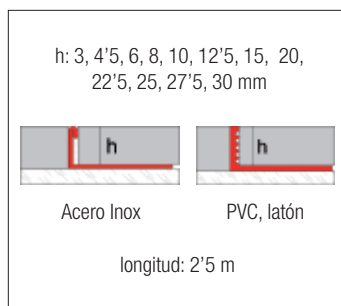

material	dimensiones		color	Nº	código	precio/ml
PVC*	h: 10 mm	100 ud.	blanco	01	NSUPV10BL25	2,14 €
			gris	02	NSUPV10GR25	2,14 €
			beige	03	NSUPV10BE	2,14 €
			bahamas beige	27	NSUPV10BH25	2,14 €
			beige pergamon	25	NSUPV10BP25	2,14 €
			negro	10	NSUPV10NE25	2,14 €

material	dimensiones		color	Nº	código	precio/ml
PVC*	h: 12 mm	100 ud.	blanco	01	NSUPV12BL25	2,35 €
			gris	02	NSUPV12GR25	2,35 €
			marfil	09	NSUPV12MF25	2,35 €
			bahamas beige	27	NSUPV12BH25	2,35 €
			beige pergamon	25	NSUPV12BP25	2,35 €
			negro	10	NSUPV12NE25	2,35 €

*Los modelos del **Novopared** y **Novosuelo PVC** se pueden servir a 2'65 m, consultar condiciones especiales.

AISI-304

material	dimensiones		color	Nº	código	precio/ml
Acero inoxidable	h: 8 mm	30 ud.	alto brillo	16	NSUAI08NA25	16,05 €
	h: 10 mm		alto brillo	16	NSUAI10NA25	17,15 €
	h: 12 mm		alto brillo	16	NSUAI12NA25	18,72 €
	h: 15 mm		alto brillo	16	NSUAI15NA25	22,00 €

*con film protector

material	dimensiones		color	Nº	código	precio/ml
Latón	h: 8 mm	30 ud.	natural	15	NSULT08NA25	14,35 €
	h: 10 mm		natural	15	NSULT10NA25	15,16 €
	h: 12'5 mm	20 ud.	natural	15	NSULT12NA25	16,10 €
	h: 15 mm		natural	15	NSULT15NA25	17,68 €
	h: 20 mm		natural	15	NSULT20NA25	20,20 €
	h: 25 mm		natural	15	NSULT25NA25	24,39 €

Novocanto[®] Maxi

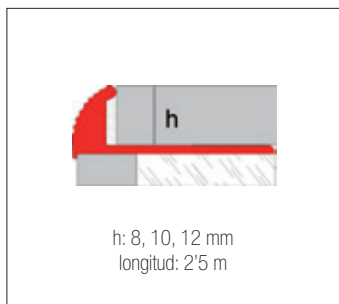

material	dimensiones		color	Nº	código	precio/ml
Fibras vegetales + PVC	h: 8 mm	50 ud.	maximadera	72	NCAMX08MMA	3,95 €
			maxigris	73	NCAMX08MGR	3,95 €
			maxinegro	75	NCAMX08MNE	3,95 €
			maxiarena	78	NCAMX08MAR	3,95 €
			maxihormigón	79	NCAMX08MHO	3,95 €
			maxitierra	80	NCAMX08MTI	3,95 €
			maxipizarra	81	NCAMX08MPZ	3,95 €
			maxipiedra	82	NCAMX08MPD	3,95 €
			maxigrafito	86	NCAMX08MGF	3,95 €
			maxipardo	95	NCAMX08MPA	3,95 €

material	dimensiones		color	Nº	código	precio/ml
Fibras vegetales + PVC	h: 10 mm	50 ud.	maximadera	72	NCAMX10MMA	4,47 €
			maxigris	73	NCAMX10MGR	4,47 €
			maxinegro	75	NCAMX10MNE	4,47 €
			maxiarena	78	NCAMX10MAR	4,47 €
			maxihormigón	79	NCAMX10MHO	4,47 €
			maxitierra	80	NCAMX10MTI	4,47 €
			maxipizarra	81	NCAMX10MPZ	4,47 €
			maxipiedra	82	NCAMX10MPD	4,47 €
			maxigrafito	86	NCAMX10MGF	4,47 €
			maximiel	93	NCAMX10MMI	4,47 €
			maxipardo	95	NCAMX10MPA	4,47 €



material	dimensiones		color	Nº	código	precio/ml
Fibras vegetales + PVC	h: 12 mm	50 ud.	maximadera	72	NCAMX12MMA	6,29 €
			maxigris	73	NCAMX12MGR	6,29 €
			maxinegro	75	NCAMX12MNE	6,29 €
			maxiarena	78	NCAMX12MAR	6,29 €
			maxihormigón	79	NCAMX12MHO	6,29 €
			maxitierra	80	NCAMX12MTI	6,29 €
			maxipizarra	81	NCAMX12MPZ	6,29 €
			maxipiedra	82	NCAMX12MPD	6,29 €
			maxigrafito	86	NCAMX12MGF	6,29 €
			maximiel	93	NCAMX12MMI	6,29 €
			maxipardo	95	NCAMX12MPA	6,29 €



*El color impreso es orientativo.

Novocanto[®] Rústico

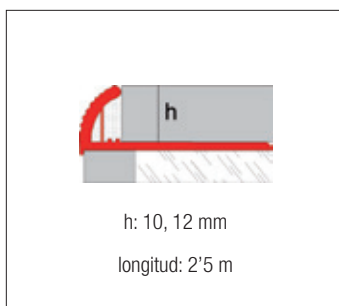

material	dimensiones		color	Nº	código	precio/ml
PVC	h: 10 mm	100 ud.	gris	02	NCARUPV10GR	3,52 €
			hueso	60	NCARUPV10HU	3,52 €
			cotto arena	61	NCARUPV10COA	3,52 €
			nuez	67	NCARUPV10NU	3,52 €

material	dimensiones		color	Nº	código	precio/ml
PVC	h: 12 mm	100 ud.	hueso	60	NCARUPV12HU	4,81 €
			cotto arena	61	NCARUPV12COA	4,81 €
			nuez	67	NCARUPV12NU	4,81 €

Novocanto[®] Metacrilato

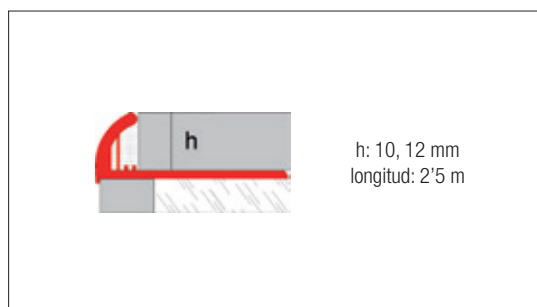

Perfil de gran resistencia, brillo y durabilidad, ideal para su colocación sumergido en piscinas, como canto o como peldaño.

material	dimensiones		color	Nº	código	precio/ml
Metacrilato + PVC	h: 10 mm	100 ud.	blanco	01	NCAME10BL25	3,02 €
			gris	02	NCAME10GR25	3,19 €
			crema	77	NCAME10CR25	3,19 €

*con film protector

material	dimensiones		color	Nº	código	precio/ml
Metacrilato + PVC	h: 12 mm	100 ud.	blanco	01	NCAME12BL25	4,72 €
			crema	77	NCAME12CR25	4,72 €

*con film protector

Novocanto[®] Acero Inox

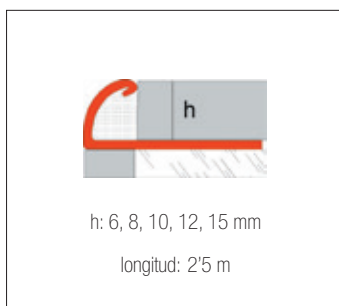

*con film protector

AIISI-304

material	dimensiones		color	Nº	código	precio/ml
Acero inoxidable	h: 6 mm	30 ud.	alto brillo	16	NCAA106NA25	17,25 €
	h: 8 mm		alto brillo	16	NCAA108NA25	17,87 €
	h: 10 mm		alto brillo	16	NCAA110NA	20,21 €
	h: 10 mm		alto brillo SIN PROTECTOR	16	NCAA110NAS	16,87 €
	h: 12 mm		alto brillo SIN PROTECTOR	16	NCAA112NAS	17,67 €
	h: 15 mm		alto brillo	16	NCAA115NA25	20,51 €

AIISI-304

material	dimensiones		color	Nº	código	precio/ml
Acero inoxidable	h: 10 mm	30 ud.	cepillado	88	NCAA110CE	21,19 €
	h: 12 mm		cepillado	88	NCAA112CE	22,17 €

Novocanto[®] Madera

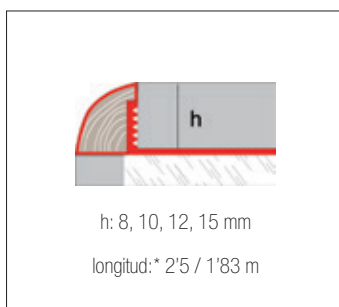

*con film protector

material	dimensiones		color	Nº	código	precio/ml
Aluminio + Madera	h: 8 mm	50 ud.	caoba o similar	58	NCAMA08CA	16,04 €
			roble o similar	40	NCAMA08RO245	16,73 €

material	dimensiones		color	Nº	código	precio/ml
Aluminio + Madera	h: 10 mm	40 ud.	ayus o similar	56	NCAMA10AY	16,67 €

material	dimensiones		color	Nº	código	precio/ml
Aluminio + Madera	h: 12 mm	30 ud.	ayus o similar	56	NCAMA12AY	16,87 €
			roble o similar	40	NCAMA12RO	17,99 €

material	dimensiones		color	Nº	código	precio/ml
Aluminio + Madera	h: 15 mm	20 ud.	caoba o similar	58	NCAMA15CA	17,69 €
			roble o similar	40	NCAMA15RO245	18,19 €

* Indicar la longitud deseada entre las disponibles.

Novocanto[®] Flecha

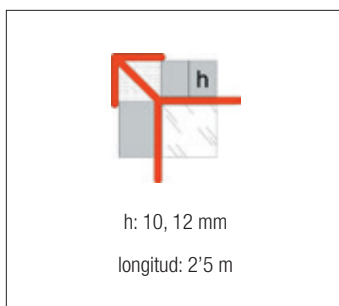
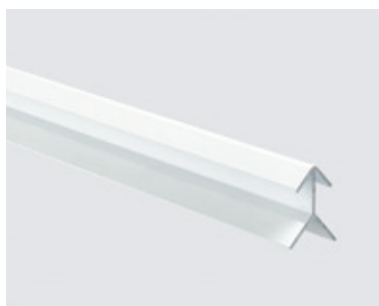

material	dimensiones		color	Nº	código	precio/ml
Aluminio	h: 10 mm	20 ud.	natural	11	FLEAL10NA25	10,45 €
			blanco	01	FLEAL10BL25	13,38 €
			beige	03	FLEAL10BE25	14,64 €

material	dimensiones		color	Nº	código	precio/ml
Aluminio	h: 12 mm	20 ud.	natural	11	FLEAL12NA25	14,47 €
			blanco	01	FLEAL12BL25	16,65 €

Novocanto[®] Multi

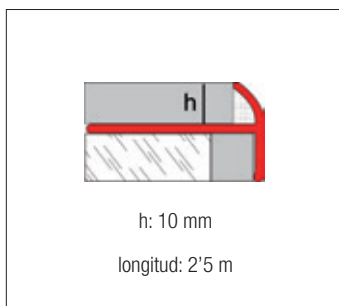

material	dimensiones		color	Nº	código	precio/ml
Aluminio	h: 10 mm	50 ud.	anod. plata mate	13	MULAL10PL25	11,21 €

Novoencimera

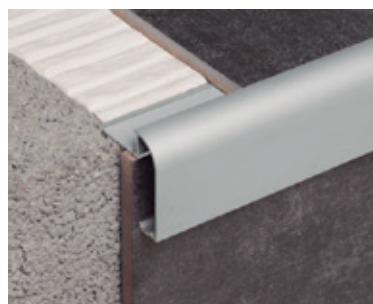
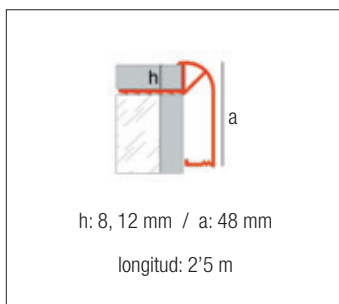

Consultar modelos y precios en [Soluciones para exterior](#).

Novocanto[®] Slimm

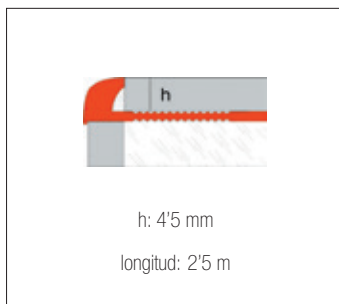

Pequeño perfil discretamente redondeado para proteger y decorar las esquinas de la cerámica "slimm" de espesor reducido, así como el gresite, los mosaicos finos y vinilos.

material	dimensiones		color	Nº	código	precio/ml
Aluminio	h: 4'5 mm	50 ud.	blanco	01	NCSAL45BL25	12,35 €
			anod. oro mate	12	NCSAL45OR25	12,82 €
			anod. plata mate	13	NCSAL45PL25	12,82 €
			anod. plata brillo	23	NCSAL45PB25	13,56 €

Complementos Novocanto[®] Slimm

material		color	Nº	código	precio/u. (blister)	precio/u. (sueltas)
 Zamak	20 ud.	blanco	01	ANGAL45BL	7,032 €	8,79 €
		plata mate	13	ANGAL45PL	7,032 €	8,79 €
		plata brillo	23	ANGAL45PB	7,032 €	8,79 €

*Zamak: aleación de Zinc + Aluminio

Novolistel[®] Slimm

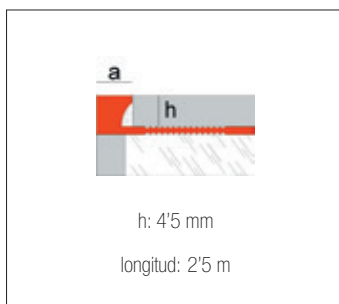

Pequeño perfil cuadrado para el remate de cerámica "slimm" de espesor reducido, así como gresite, mosaicos finos y vinilos. Ideal como listelo o separador decorativo, protección de esquinas, peldaño o remate de bancadas.

material	dimensiones		color	Nº	código	precio/ml
Aluminio	h: 4'5 mm a: 5'7 mm	50 ud.	blanco	01	NLSAL45BL25	12,99 €
			beige mate	143	NLSAL45BEM25	12,99 €
			anod. oro mate	12	NLSAL45OR25	14,17 €
			anod. plata mate	13	NLSAL45PL25	14,17 €
			anod. negro mate	90	NLSAL45NEM25*	15,94 €
			anod. oro brillo	22	NLSAL45OB25	14,17 €
			anod. plata brillo	23	NLSAL45PB25	14,17 €

*con film protector

Complementos Novolistel[®] Slimm

material		color	Nº	código	precio/u. (blister)	precio/u. (sueltas)
 Zamak	20 ud.	blanco	01	NLS45PCBL	7,12 €	8,90 €
		plata mate	13	NLS45PCPL	7,12 €	8,90 €
		oro brillo	22	NLS45PCOB	7,12 €	8,90 €
		plata brillo	23	NLS45PCPB	7,12 €	8,90 €

*Zamak: aleación de Zinc + Aluminio

Novocanto[®] Aluminio

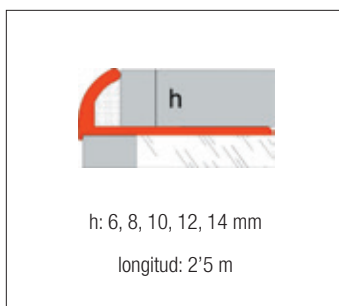
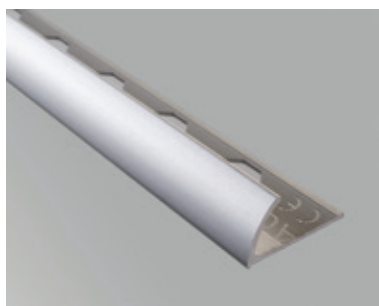

material	dimensiones		color	Nº	código	precio/ml
Aluminio	h: 6 mm	50 ud.	natural	11	NCAAL06NA25	6,84 €
Aluminio lacado	h: 6 mm	50 ud.	blanco	01	NCAAL06BL25	8,34 €
Aluminio anodizado	h: 6 mm	50 ud.	oro mate	12	NCAAL06OR	8,78 €
			plata mate	13	NCAAL06PL25	8,78 €
			plata brillo	23	NCAAL06PB25	10,23 €

material	dimensiones		color	Nº	código	precio/ml
Aluminio	h: 8 mm	50 ud.	natural	11	NCAAL08NA25	7,49 €
Aluminio lacado	h: 8 mm	50 ud.	blanco	01	NCAAL08BL25	9,57 €
			beige	03	NCAAL08BE25	10,12 €
			marfil	09	NCAAL08MF25	10,12 €
			beige pergamon	25	NCAAL08BP25	10,12 €
Aluminio anodizado	h: 8 mm	50 ud.	oro mate	12	NCAAL08OR25	10,34 €
			plata mate	13	NCAAL08PL25	10,34 €
			oro brillo	22	NCAAL08OB25	11,00 €
			anod. espejo CON PROTECTOR	110	NCAAL08PB25	11,00 €

material	dimensiones		color	Nº	código	precio/ml
Aluminio	h: 10 mm	50 ud.	natural	11	NCAAL09NA25	7,94 €
Aluminio lacado	h: 10 mm	50 ud.	blanco	01	NCAAL10BL25	10,68 €
			beige	03	NCAAL10BE25	10,36 €
			marfil	09	NCAAL09MF25	10,36 €
			beige pergamon	25	NCAAL09BP25	10,36 €
			grafito mate	101	NCAAL10GFM	13,82 €
Aluminio anodizado	h: 10 mm	50 ud.	metal cepillado	121	NCAAL10MCE	12,78 €
			oro mate	12	NCAAL09OR25	10,54 €
			plata mate	13	NCAAL09PL25	11,22 €
			bronce mate	14	NCAAL10BR25	11,52 €
			cobre mate	89	NCAAL10CBM25	11,52 €
			negro mate CON PROTECTOR	90	NCAAL10NEM25	12,93 €
			oro brillo	22	NCAAL09OB25	11,62 €
anod. espejo CON PROTECTOR	110	NCAAL09PB25	11,62 €			



COMPLEMENTOS NOVOCANTO. Piezas de ángulo disponibles. Ver pág. 35

Novocanto[®] Aluminio

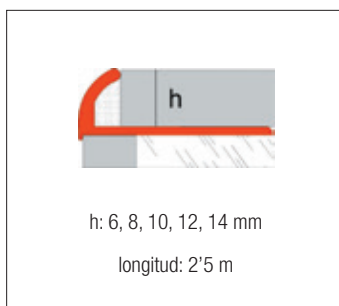

material	dimensiones		color	Nº	código	precio/ml
Aluminio	h: 12 mm	50 ud.	natural	11	NCAAL12NA25	9,27 €
Aluminio lacado	h: 12 mm	50 ud.	blanco	01	NCAAL12BL25	12,39 €
			beige	03	NCAAL12BE25	11,69 €
			marfil	09	NCAAL12MF25	11,69 €
			beige pergamon	25	NCAAL12BP25	11,69 €
			anod. metal cepillado	121	NCAAL12MCE	13,13 €
Aluminio anodizado	h: 12 mm	50 ud.	anod. anod. oro mate	12	NCAAL12OR25	11,88 €
			anod. plata mate	13	NCAAL12PL25	12,79 €
			anod. bronce mate	14	NCAAL12BR25	15,39 €
			anod. cobre mate	89	NCAAL12CBM25	15,39 €
			anod. negro mate CON PROTECTOR	90	NCAAL12NEM25	17,29 €
Aluminio decorado	h: 12 mm	50 ud.	anod. oro brillo	22	NCAAL12OB25	13,69 €
			anod. espejo CON PROTECTOR	110	NCAAL12PB25	13,39 €
			mármol travertino	43	NCAAL12TRA25	23,98 €
			wengue	91	NCAAL12WEN25	23,98 €
			grafito mate	101	NCAAL12GFM	14,41 €

material	dimensiones		color	Nº	código	precio/ml
Aluminio	h: 14 mm	50 ud.	natural	11	NCAAL14NA25	9,44 €
Aluminio lacado	h: 14 mm	50 ud.	blanco	01	NCAAL14BL25	13,48 €
Aluminio anodizado	h: 14 mm	50 ud.	anod. plata mate	13	NCAAL14PL25	13,54 €
			plata brillo	23	NCAAL14PB25	14,73 €

COMPLEMENTOS NOVOCANTO. Piezas de ángulo disponibles. Ver pág. 35

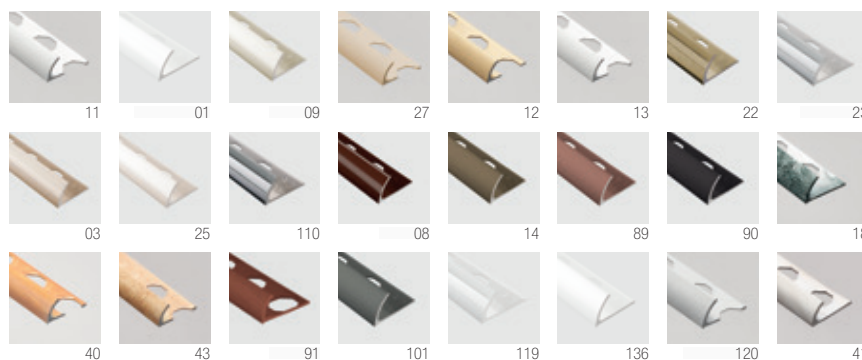

*El color impreso es orientativo.

Novocanto[®] PVC

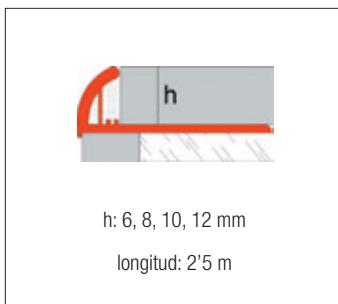

material	dimensiones		color	Nº	código	precio/ml
PVC	h: 6 mm	100 ud.	blanco	01	NCAPV06BL25	1,34 €
			gris	02	NCAPV06GR25	1,34 €
			marfil	09	NCAPV06MF25	1,34 €
			negro	10	NCAPV06NE25	1,34 €
			burdeos	29	NCAPV06BU	1,34 €
			bahamas beige	27	NCAPV06BH25	1,34 €
			beige pergamon	25	NCAPV06BP	1,34 €
			azul fuerte	06	NCAPV06AZ25	1,34 €

material	dimensiones		color	Nº	código	precio/ml
PVC	h: 8 mm	100 ud.	blanco	01	NCAPV08BL25	1,41 €
			gris	02	NCAPV08GR25	1,41 €
			beige	03	NCAPV08BE25	1,41 €
			marfil	09	NCAPV08MF25	1,41 €
			negro	10	NCAPV08NE25	1,41 €
			burdeos	29	NCAPV08BU25	1,41 €
			bahamas beige	27	NCAPV08BH25	1,41 €
			beige pergamon	25	NCAPV08BP25	1,41 €
			azul fuerte	06	NCAPV08AZ25	1,41 €

material	dimensiones		color	Nº	código	precio/ml
PVC mármol	h: 8 mm	100 ud.	mármol negro	34	NCAPV08MN25	2,99 €
			mármol amarillo	31	NCAPV08MAM25	2,99 €

* Todos los modelos del **Novocanto[®] PVC** se pueden servir a 2'65 m, consultar condiciones especiales.



COMPLEMENTOS NOVOCANTO. Piezas de ángulo disponibles. Ver pág. 35

Novocanto[®] PVC

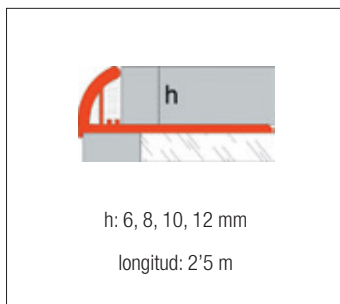

material	dimensiones		color	Nº	código	precio/ml
PVC	h: 10 mm	100 ud.	blanco	01	NCAPV10BL25	1,44 €
			gris	02	NCAPV10GR25	1,44 €
			beige	03	NCAPV10BE25	1,44 €
			marfil	09	NCAPV10MF25	1,44 €
			negro	10	NCAPV10NE25	1,44 €
			burdeos	29	NCAPV10BU25	1,44 €
			bahamas beige	27	NCAPV10BH25	1,44 €
			manhattan gris	28	NCAPV10MH25	1,44 €
			beige pergamón	25	NCAPV10BP25	1,44 €
			avellana	24	NCAPV10AV25	1,44 €
			marrón	08	NCAPV10MA25	1,44 €
			café	64	NCAPV10CF25	1,44 €

material	dimensiones		color	Nº	código	precio/ml
PVC mármol	h: 10 mm	100 ud.	mármol gris	18	NCAPV10MG25	3,05 €
			mármol visón	36	NCAPV10MV25	3,05 €
			mármol piedra	35	NCAPV10MP25	3,05 €
			mármol beige	21	NCAPV10MB25	3,05 €
			mármol verde	45	NCAPV10MVE25	3,05 €
			mármol azul báltico	68	NCAPV10MAB25	3,05 €
			mármol verde musgo	69	NCAPV10MVM25	3,05 €
			mármol vainilla	94	NCAPV10MVA25	3,05 €

material	dimensiones		color	Nº	código	precio/ml
PVC brillo	h: 10 mm	100 ud.	blanco brillo	01	NCAPV10BL*25	3,16 €

* Todos los modelos del **Novocanto[®] PVC** se pueden servir a 2'65 m, consultar condiciones especiales.



COMPLEMENTOS NOVOCANTO. Piezas de ángulo disponibles. Ver pág. 35

Novocanto[®] PVC

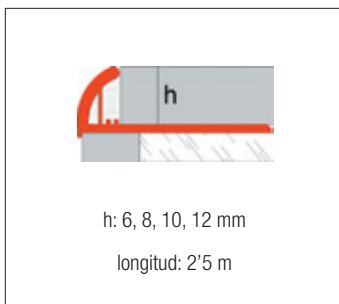

material	dimensiones		color	Nº	código	precio/ml
PVC	h: 12 mm	100 ud.	blanco	01	NCAPV12BL25	2,15 €
			gris	02	NCAPV12GR25	2,15 €
			beige	03	NCAPV12BE25	2,15 €
			negro	10	NCAPV12NE25	2,15 €
			bahamas beige	27	NCAPV12BH25	2,15 €
			marrón	08	NCAPV12MA25	2,15 €
			beige pergamon	25	NCAPV12BP25	2,15 €

material	dimensiones		color	Nº	código	precio/ml
PVC mármol	h: 12 mm	100 ud.	mármol gris	18	NCAPV12MG25	5,53 €
			mármol visón	36	NCAPV12MV25	5,53 €
			mármol vainilla	94	NCAPV12MVA25	5,53 €

material	dimensiones		color	Nº	código	precio/ml
PVC brillo	h: 12 mm	100 ud.	blanco brillo	01	NCAPV12BL*25	4,95 €

* Todos los modelos del **Novocanto[®] PVC** se pueden servir a 2'65 m, consultar condiciones especiales.



COMPLEMENTOS NOVOCANTO. Piezas de ángulo disponibles. Ver pág. 35

Complementos Novocanto[®]

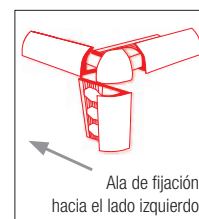

material		dimensiones	código	precio/u. (bolsa)	precio/u. (sueltas)
PVC	1 20 ud.	h: 6 mm	ANGPV06*	2,424 €	3,03 €
Esquina		h: 8 mm	ANGPV08*	2,464 €	3,08 €
		h: 10 mm	ANGPV09*	2,632 €	3,29 €
		h: 12 mm	ANGPV12*	2,752 €	3,44 €

* Colores disponibles. Consultar.

material		dimensiones	código	precio/u. (bolsa)	precio/u. (sueltas)
Zamak	1 20 ud.	h: 6 mm	ANGAL06*	6,648 €	8,31 €
Esquina		h: 8 mm	ANGAL08**	6,912 €	8,64 €
		h: 10 mm	ANGAL10**	7,768 €	9,71 €
		h: 12 mm	ANGAL12**	7,912 €	9,89 €
		h: 14 mm	ANGAL14**	8,008 €	10,01 €

*Zamak: aleación de Zinc + Aluminio

* Colores disponibles: Oro mate y plata mate.

** Colores disponibles: oro mate, oro brillo, plata mate y plata brillo. Para otros colores, consultar.

material		embalaje	color	Nº	código	precio/u. (bolsa)	precio/u. (sueltas)
Aluminio	1	16 ud.	anod. plata mate BLISTER	13	ANGAL10PL*	8,080 €	10,10 €
					ANGAL12PL*	8,392 €	10,49 €
			anod. plata brillo BLISTER	23	ANGAL10PB*	8,080 €	10,10 €
					ANGAL12PB*	8,392 €	10,49 €

* Indicar blister o piezas sueltas.

Novocanto[®] Latón

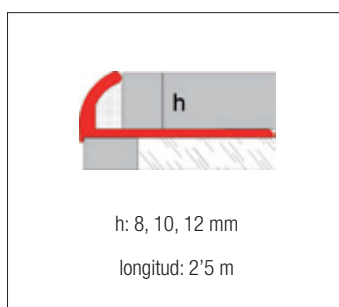

material	dimensiones		color	Nº	código	precio/ml
Latón	h: 8 mm	20 ud.	natural	15	NCALT08NA	27,20 €
	h: 10 mm		natural	15	NCALT10NA	29,74 €
	h: 12 mm		natural	15	NCALT12NA	34,29 €

Novoescuadra MINI

Colección
MINI

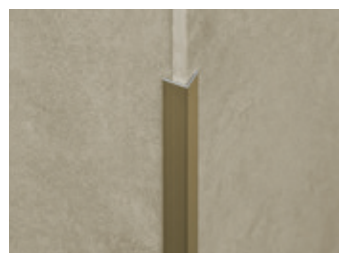
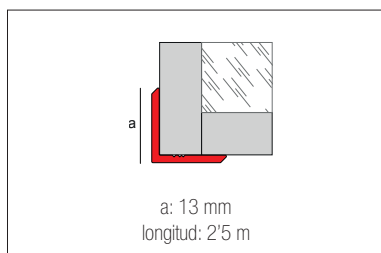

Novoescuadra MINI es un perfil superpuesto de la Colección MINI de EMAC[®], fabricado en aluminio, válido para su instalación en todo tipo de revestimientos, incluso en paredes de yeso y papel pintado, que permite proteger a la vez que decorar las esquinas de la edificación. Perfecto para instalaciones con revestimientos de bajo espesor.

material	a		color	Nº	código	precio/ml
Aluminio	13 mm	50 ud.	anod. plata mate	13	NECMNAL13PL25	9,07 €
			anod. negro mate	90	NECMNAL13NM25	12,99 €
			blanco mate	142	NECMNAL13BLR25	8,80 €
			oro royal	181	NECMNAL13OR25	9,72 €

*con film protector 



anod. plata mate - 13



anod. negro mate - 90



blanco mate - 142



oro royal - 181

*El color impreso es orientativo.

Novopilastra[®]

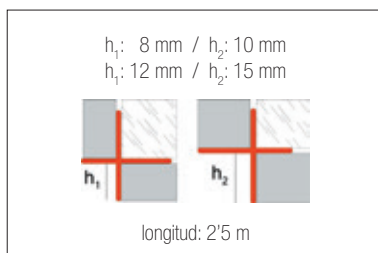
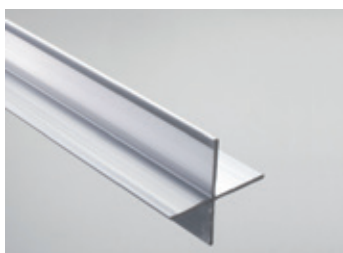

blanco - 01

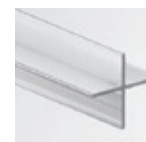

natural - 11



plata mate - 13



plata brillo - 23

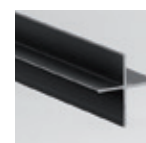

anod. negro mate - 90



anod. negro brillo - 124

Diseñado para cubrir el ángulo interior de esquinas revestidas con porcelánico o mármol.

material	dimensiones		color	Nº	código	precio/ml
Aluminio	h ₁ : 8 mm h ₂ : 10 mm	30 ud.	blanco	01	NPIAL0810BL	14,59 €
			natural	11	NPIAL0810NA	9,86 €
			anod. plata mate	13	NPIAL0810PL	15,85 €
			anod. plata brillo	23	NPIAL0810PB	17,94 €
			anod. negro mate	90	NPIAL0810NEM	20,78 €
			anod. negro brillo	124	NPIAL0810NEB	20,30 €
	h ₁ : 12 mm h ₂ : 15 mm		blanco	01	NPIAL1215BL	18,32 €
			natural	11	NPIAL1215NA	13,92 €
			anod. plata mate	13	NPIAL1215PL	19,87 €
			anod. plata brillo	23	NPIAL1215PB	20,08 €
			anod. negro mate	90	NPIAL1215NEM	25,04 €
			anod. negro brillo	124	NPIAL1215NEB	25,45 €

*El color impreso es orientativo.

Novobisel[®]

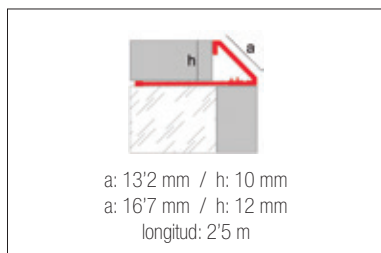

material	a		color	Nº	código	precio/ml
Aluminio	a: 13'2 mm h: 10 mm	30 ud.	anodizado plata mate	13	NBISAL10PL	11,09 €
			anodizado espejo CON PROTECTOR	110	NBISAL10PB	12,49 €
			anodizado cepillado espejo	155	NBISAL10CESP	14,32 €
			blanco	01	NBISAL10BL	10,34 €
	a: 16'7 mm h: 12 mm		anodizado plata mate	13	NBISAL12PL	11,87 €
			anodizado espejo CON PROTECTOR	110	NBISAL12PB	13,27 €
			anodizado cepillado espejo	155	NBISAL12CESP	15,03 €
			blanco	01	NBISAL12BL	10,93 €

Complementos Novobisel[®]

material	dimensiones		color	Nº	código	precio/u. (blister)	precio/u. (sueltas)
 Esquina	h: 10 mm	16 ud. (blister)	espejo BLISTER	110	NBIS10EXPB*	6,709 €	8,39 €
			cepillado espejo	155	NBIS10EXCESP	6,709 €	8,39 €
	h: 12 mm		espejo BLISTER	110	NBIS12EXPB*	6,709 €	8,39 €
			cepillado espejo	155	NBIS12EXCESP	6,709 €	8,39 €
 Esquina	h: 10 mm	16 ud.	anodizado plata mate BLISTER	13	NBIS10EXPL*	7,271 €	9,09 €
	h: 12 mm		anodizado plata mate BLISTER	13	NBIS12EXPL*	7,271 €	9,09 €



plata mate - 13



espejo - 110

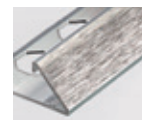

cepillado espejo - 155



blanco - 01

*Zamak: aleación de Zinc + Aluminio

material	dimensiones		color	Nº	código	precio/u. (blister)	precio/u. (sueltas)
 Rincón	h: 10 mm	16 ud. (blister)	espejo BLISTER	110	NBIS10INPB*	7,28 €	9,11 €
			cepillado espejo	155	NBIS10INCESP	7,28 €	9,11 €
	h: 12 mm		espejo BLISTER	110	NBIS12INPB*	7,28 €	9,11 €
			cepillado espejo	155	NBIS12INCESP	7,28 €	9,11 €
 Rincón	h: 10 mm	16 ud.	anodizado plata mate BLISTER	13	NBIS10INPL*	7,867 €	9,83 €
	h: 12 mm		anodizado plata mate BLISTER	13	NBIS12INPL*	7,867 €	9,83 €

*Zamak: aleación de Zinc + Aluminio

* Indicar blister o piezas sueltas

*El color impreso es orientativo.

Novopared



Novolistel[®] 3



Novosuelo

Novopilastra[®]



Novoescuadra

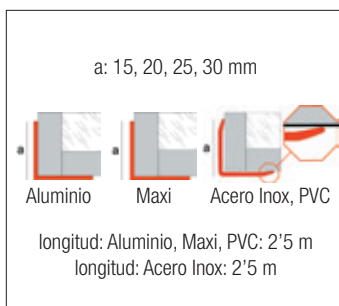

AISI-304

material	dimensiones		color	Nº	código	precio/ml
Acero inoxidable	a: 15 mm	30 ud.	alto brillo	16	NECAI15NA25	19,96 €
			cepillado	88	NECAI15CE25	19,96 €
	a: 30 mm		alto brillo	16	NECAI30NA25	29,16 €

*con film protector

material	dimensiones		color	Nº	código	precio/ml
Aluminio	a: 20 mm	50 ud.	natural	11	NECAL20NA25	8,81 €
			blanco	01	NECAL20BL25	11,70 €
			anod. plata mate	13	NECAL20PL25	12,05 €
			blanco mate	142	NECAL20BLR25	11,49 €
			anod. negro mate	90	NECAL20NM25	13,57 € new
	a: 25 mm		natural	11	NECAL25NA25	9,89 €
			blanco	01	NECAL25BL25	12,39 €
			anod. plata mate	13	NECAL25PL25	12,84 €
			blanco mate	142	NECAL25BLR25	12,14 €

material	dimensiones		color	Nº	código	precio/ml
PVC	a: 25 mm	50 ud.	transparente	33	NECPV25TR	7,23 €

material	dimensiones		color	Nº	código	precio/ml
MAXI: Fibras vegetales + PVC	a: 25 mm	50 ud.	maximadera	72	NECMX25MMA	10,51 €
			maxinegro	75	NECMX25MNE	10,51 €
			maxipizarra	81	NECMX25MPZ	10,51 €
			maxipiedra	82	NECMX25MPD	10,51 €
			maxigrafito	86	NECMX25MGF	10,51 €



maxigrafito -86 maxipiedra -82 maximadera -72 maxipizarra -81 maxinegro -75

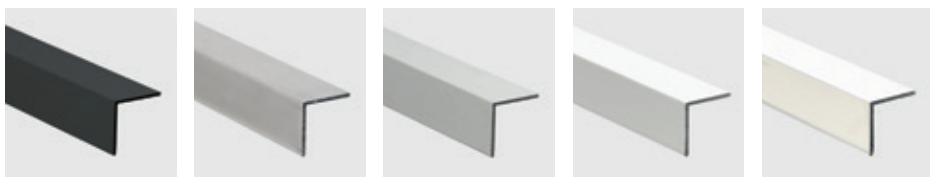

negro mate -90 natural -11 anod. plata mate -13 blanco -01 blanco mate -142



*El color impreso es orientativo.

Novoescuadra Plus Acero Inox

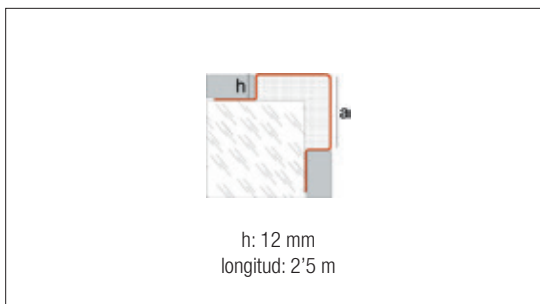

Escuadra de amplia cara vista de gran belleza y resistencia fabricada en acero inoxidable AISI-304 diseñada para proteger esquinas. Recomendados especialmente para la industria alimentaria. Dispone de dos alas de fijación para un agarre óptimo.

AISI-304

material	modelo	h	a		color	Nº	código	precio/ml
Acero inoxidable	Esquina	12 mm	37 mm	8 ud.	alto brillo	16	NECPAI37NA25	37,20 €

con film protector 

Novoyeso PVC



material	dimensiones		color	Nº	código	precio/ml
PVC	a: 28 mm	100 ud.	blanco	1	NYEPV25BL	1,27 €



Soluciones para rodapiés

EMAC[®] cuenta con una amplia gama de rodapiés en diversos materiales, múltiples medidas y acabados. Una combinación perfecta entre funcionalidad y diseño capaz de integrarse en cualquier ambiente.

Le ofrecemos elegantes rodapiés metálicos en acero inoxidable o aluminio.

Destacamos el Novorodapie Eclipse[®], un rodapié de aluminio especialmente diseñado para colocación con placa de cartón-yeso obteniendo un efecto retranqueado en la pared en línea con las últimas tendencias con posibilidad de instalar leds.



Nuestro Departamento Técnico (tecnico@emac.es) puede asesorarle en la elección del perfil más adecuado para cada aplicación, para cumplir los requisitos del **CTE** (Código Técnico de la Edificación) y las soluciones para rodapié EMAC[®] se adecúan a las recomendaciones recogidas en la **Norma UNE 138002:2023** (Reglas generales para la ejecución de revestimientos con baldosas cerámicas por adherencia).

Bases de precio de construcción:



Novorodapie Eclipse[®] SP



*Ambiente promocional elaborado con Novorodapie Eclipse[®] SP Aluminio anod. plata mate, reflejando una sugerencia de opción de uso de este producto. EMAC no fabrica, no comercializa ni suministra con el producto Novorodapie Eclipse[®] SP tira de LED alguna. La elección de la tira de LED debe ser realizada por el instalador en atención a las circunstancias del lugar de colocación.

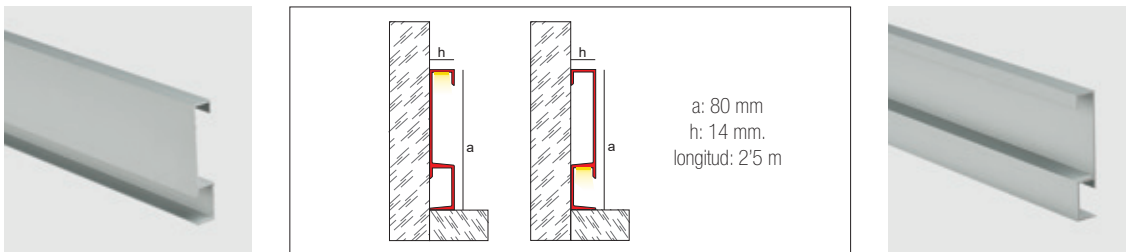

Perfil fabricado en aluminio para colocación como rodapié en instalaciones con todo tipo de revestimientos. Su geometría con líneas rectas y superficie lisa protege el revestimiento y permite instalarlo integrado o superpuesto de obra, cubriendo la junta perimetral. Este perfil es altamente polivalente y reversible. Puede colocarse, además de como rodapié, como remate intermedio o superior en la pared en dos posiciones distintas. Opcionalmente puede instalarse una tira de LED (no incluida) en cualquiera de los huecos interiores, pudiendo elegir entre una iluminación más discreta o más visible.

material	a	h		color	Nº	código	precio/ml
Aluminio	80 mm	14 mm	10 ud.	anod. plata mate	13	NRECSPAL80PL	26,70 €
				blanco mate	142	NRECSPAL80BLR	27,18 €

*con film protector



blanco mate - 142



anod. plata mate - 13

Complementos Novorodapie Eclipse[®] SP

pieza	h		color	Nº	código	precio/u.(blister)	precio/u.(sueltas)
Aluminio Tapa	11 mm	21 ud.	anod. plata mate	13	NRECSPAL80TAPL*	4,320 €	5,40 €
			blanco mate	142	NRECSPAL80TABLR*	4,400 €	5,50 €

* Indicar blister o piezas sueltas

*El color impreso es orientativo.

Novorodapie Eclipse[®] Shadow



*Ambiente promocional elaborado con Novorodapie Eclipse[®] Shadow Aluminio anod. plata mate, reflejando una sugerencia de opción de uso de este producto. EMAC no fabrica, no comercializa ni suministra con el producto Novorodapie Eclipse[®] Shadow tira de LED alguna. La elección de la tira de LED debe ser realizada por el instalador en atención a las circunstancias del lugar de colocación.

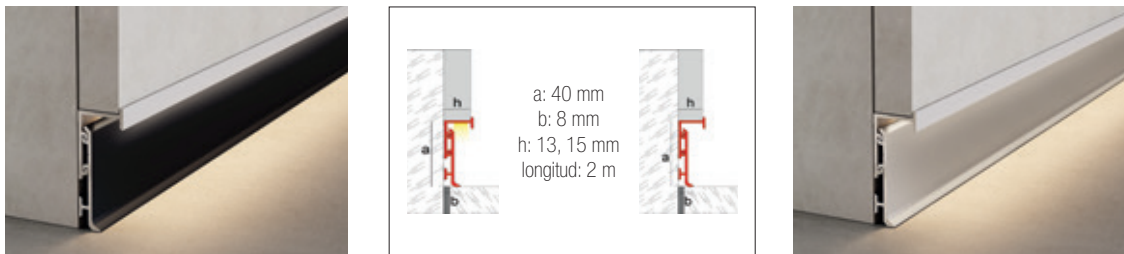

Innovador rodapié bicolor de pequeño tamaño, fabricado en aluminio, que potencia el efecto de pared suspendida una vez instalado. Su perfil base, en color blanco, consigue que se integre totalmente en las paredes -habitualmente blancas- alargándolas visualmente y potenciando el efecto claro-oscuro. De forma opcional puede instalarse una tira de LED en el hueco interior, dotando al perfil de una doble funcionalidad con elevada carga decorativa.

material	a	h		color	Nº	código	precio/ml
Aluminio	40 mm	13 mm	10 ud.	blanco mate+anod. plata mate	13	NRECSHAL13PL	24,47 €
				blanco mate+anod. oro cepillado	180	NRECSHAL13OC	29,32 €
				blanco mate+anod. negro mate	90	NRECSHAL13NM	31,03 €
		15 mm		blanco mate+anod. plata mate	13	NRECSHAL15PL	24,70 €
				blanco mate+anod. oro cepillado	180	NRECSHAL15OC	29,54 €
				blanco mate+anod. negro mate	90	NRECSHAL15NM	31,26 €

Con hueco para instalar LEDS

*con film protector

Complementos Novorodapie Eclipse[®] Shadow

pieza	h		color	Nº	código	precio/u.(blister)	precio/u.(sueltas)
Tapa	13 mm	16 ud.	blanco mate	142	NRECSHAL13TABLR	2,880 €	3,60 €
	15 mm		blanco mate	142	NRECSHAL15TABLR	2,880 €	3,60 €



anod. negro mate - 90



anod. oro cepillado - 180

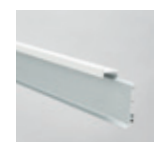

anod. plata mate - 13

*El color impreso es orientativo.

* Indicar blister o piezas sueltas

Novorodapie Eclipse[®]



*Ambiente promocional elaborado con Novorodapie Eclipse[®] Aluminio anod. plata mate, reflejando una sugerencia de opción de uso de este producto. EMAC no fabrica, no comercializa ni suministra con el producto Novorodapie Eclipse[®] tira de LED alguna. La elección de la tira de LED debe ser realizada por el instalador en atención a las circunstancias del lugar de colocación.

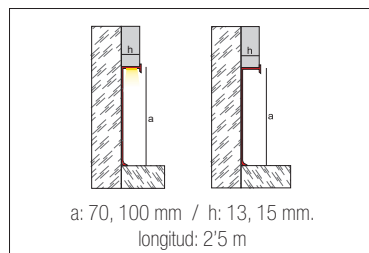
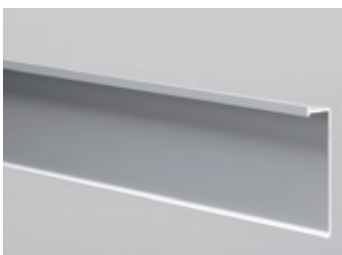

Perfil fabricado en aluminio para colocación como rodapié en instalaciones con placas de yeso laminado. Además de como rodapié, también puede instalarse como remate superior de pared. De forma opcional puede instalarse una tira de LED en el hueco interior, dotando al perfil de una doble funcionalidad con elevada carga decorativa.

material	a	h		color	Nº	código	precio/ml
Aluminio	70 mm	13 mm	10 ud.	anod. plata mate	13	NRECAL1370PL	18,32 €
				blanco mate	142	NRECAL1370BL	18,66 €
				anod. negro mate	90	NRECAL1370NM*	25,13 €
		15 mm		anod. plata mate	13	NRECAL1570PL	18,78 €
				blanco mate	142	NRECAL1570BL	19,11 €
				anod. negro mate	90	NRECAL1570NM*	25,68 €
	100 mm	13 mm	10 ud.	anod. plata mate	13	NRECAL13100PL	26,81 €
				blanco mate	142	NRECAL13100BLR	26,81 €
				anod. negro mate	90	NRECAL13100NM*	32,77 €
		15 mm		anod. plata mate	13	NRECAL15100PL	27,16 €
				blanco mate	142	NRECAL15100BLR	27,16 €
				anod. negro mate	90	NRECAL15100NM*	33,18 €

Con hueco para instalar LEDs

*con film protector



anod. negro mate - 90



blanco mate - 142



anod. plata mate - 13

Complementos Novorodapie Eclipse[®]

pieza	h		color	Nº	código	precio/u.(blister)	precio/u.(sueltas)	
Tapa	13 mm a:70	21 ud.	anod. plata mate	13	NRECAL1370TAPL*	3,968 €	4,96 €	
			blanco mate	142	NRECAL1370TABLR*	5,784 €	7,23 €	
			anod. negro mate	90	NRECAL1370TANM*	5,304 €	6,63 €	
			15 mm a:70	anod. plata mate	13	NRECAL1570TAPL*	3,968 €	4,96 €
				blanco mate	142	NRECAL1570TABLR*	5,784 €	7,23 €
				anod. negro mate	90	NRECAL1570TANM*	5,304 €	6,63 €
	13 mm a:100	21 ud.	anod. plata mate	13	NRECAL13100TAPL*	4,728 €	5,91 €	
			blanco mate	142	NRECAL13100TABLR*	5,136 €	6,42 €	
			anod. negro mate	90	NRECAL13100TANM*	5,136 €	6,42 €	
			15 mm a:100	anod. plata mate	13	NRECAL15100TAPL*	5,040 €	6,30 €
				blanco mate	142	NRECAL15100TABLR*	5,432 €	6,79 €
				anod. negro mate	90	NRECAL15100TANM*	5,432 €	6,79 €

*El color impreso es orientativo.

* Indicar blister o piezas sueltas

Novotri Eclipse[®] - 3 usos en 1



*Ambiente promocional elaborado con Novotri Eclipse[®] Aluminio anod. plata mate, reflejando una sugerencia de opción de uso de este producto. EMAC no fabrica, no comercializa ni suministra con el producto Novotri Eclipse[®] tira de LED alguna. La elección de la tira de LED debe ser realizada por el instalador en atención a las circunstancias del lugar de colocación.

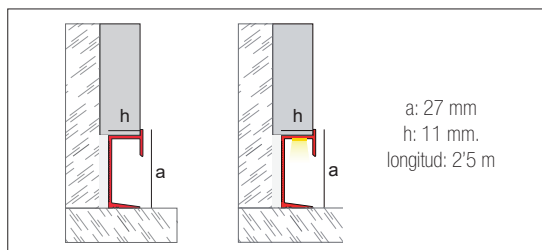

Perfil polivalente, fabricado en aluminio anodizado, que puede ser colocado como listel decorativo, rodapié minimalista o remate superior en paredes con placas de yeso laminado o revestimiento cerámico. La pestaña frontal protege el canto de la pieza a la que acompaña y sirve como guía para su instalación con piezas de distintos espesores.

material	a	h		color	Nº	código	precio/ml
Aluminio	27 mm.	11 mm	30 ud.	anod. plata mate	13	NLECAL1125PL	13,18 €
				blanco mate	142	NLECAL1125BLR	12,08 €
				anod. negro mate	90	NLECAL1125NM	16,17 €

*con film protector



anod. negro mate - 90



anod. plata mate - 13



blanco mate - 142

Complementos Novotri Eclipse[®]

Aluminio

pieza	h		color	Nº	código	precio/u.(blister)	precio/u.(sueltas)
Tapa	11 mm	16 ud.	anod. plata mate	13	NLECAL1125TA*	2,232 €	2,79 €
			blanco mate	142	NLECAL1125TABLR*	2,064 €	2,58 €
			anod. negro mate	90	NLECAL1125TANM*	2,952 €	3,69 €

* Indicar blister o piezas sueltas

*El color impreso es orientativo.

Novorodapie[®] Semiflex

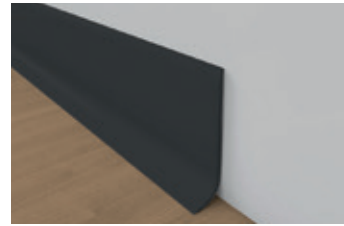
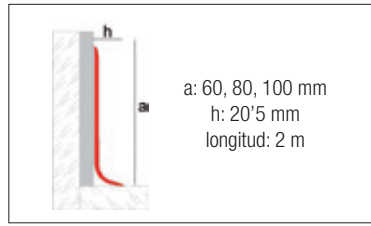

blanco - 01

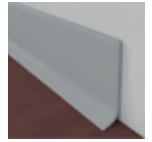

gris - 02



antracita - 52

📶 Rodapié fabricado en PVC semiflexible. Se adapta a las irregularidades de las paredes y puede adaptarse a curvas. Ideal para edificios con exigencias de higiene pues incorpora escocia en la parte inferior lo que facilita su limpieza. Fijación con adhesivo de montaje o similar.

material	a	h		color	Nº	código	precio/ml
PVC	60 mm	20,5 mm	10 ud.	blanco	01	NRSFPV60BL2	11,47 €
				gris	02	NRSFPV60GR2	12,05 €
				antracita	52	NRSFPV60ANT2	12,33 €
	80 mm			blanco	01	NRSFPV80BL2	12,72 €
				gris	02	NRSFPV80GR2	13,36 €
				antracita	52	NRSFPV80ANT2	13,67 €
	100 mm			blanco	01	NRSFPV100BL2	13,98 €
				gris	02	NRSFPV100GR2	14,83 €
				antracita	52	NRSFPV100ANT2	15,17 €

*El color impreso es orientativo.

Novorodapie[®] L Aluminio

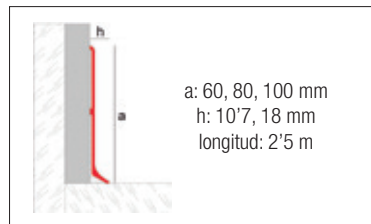

anod. plata mate - 13



blanco mate - 142

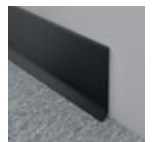

negro mate - 90



oro texture - 182

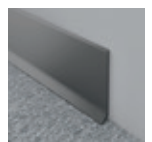

grafito urbano - 183

Rodapié de aluminio en acabado anodizado plata mate y lacado blanco mate de gran durabilidad. Fácil instalación. Su labio inferior permite ocultar la junta perimetral, permitiendo así la dilatación del pavimento.

material	a	h		color	Nº	código	precio/ml
Aluminio	60 mm	10'7 mm	20 ud.	anod. plata mate	13	NRLAL60PL25	20,70 €
				blanco mate	142	NRLAL60BLR25	22,81 €
				negro mate CON PROTECTOR	90	NRLAL60NM25	25,89 €
				oro texture	182	NRAL60OR25	25,63 € new
	80 mm		grafito urbano	183	NRAL60AN25	22,58 € new	
			anod. plata mate	13	NRLAL80PL25	25,96 €	
			blanco mate	142	NRLAL80BLR25	26,92 €	
			negro mate CON PROTECTOR	90	NRLAL80NM25	32,45 €	
	100 mm		oro texture	182	NRAL80OR25	32,12 € new	
			grafito urbano	183	NRAL80AN25	26,65 € new	
			anod. plata mate	13	NRLAL100PL25	31,61 €	
			blanco mate	142	NRLAL100BLR	34,87 €	
			negro mate CON PROTECTOR	90	NRLAL100NM25	39,52 €	
			oro texture	182	NRAL100OR25	39,12 € new	
			grafito urbano	183	NRAL100AN25	34,52 € new	

*El color impreso es orientativo.

Novorodapie[®] Rehabit



Reg. 1685256-7

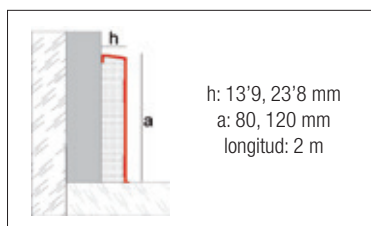

Novorodapie[®]
Rehabit con
perfil de apoyo

Para instalación sobre pared sin rodapié previo se recomienda:
a: 80 mm - 1 perfil de apoyo por rodapié (2 m).
a: 120 mm - 2 perfiles de apoyo por rodapié (2 m).

Puede colocarse fácilmente sin necesidad de obra sobre un rodapié preexistente, ahorrando tiempo de colocación en rehabilitaciones o reformas. Para instalación sobre pared sin rodapié previo, se recomienda la utilización del perfil de apoyo que facilita una perfecta sujeción.

material	dimensiones		color	Nº	código	precio/ml
Aluminio	h: 13'9 mm a: 80 mm	10 ud.	anod. plata mate	13	NRHAL80PL	23,72 €
			blanco mate	142	NRHAL80BLR	22,40 €
	h: 23'8 mm a: 120 mm		anod. plata mate	13	NRHAL120PL	40,75 €
			blanco mate	142	NRHAL120BLR	37,03 €

*con film protector

Complementos Novorodapie[®] Rehabit

Aluminio

pieza	dimensiones		color	Nº	código	precio/u. (blister)
Perfil de apoyo	x: 11'3 mm y: 19'3 mm z: 2 m	50 ud.	natural	11	NRHALTAC02	9,29 €

pieza	dimensiones		color	Nº	código	precio/u. (blister)	precio/u. (sueltas)
S Esquina	h: 13'9 mm a: 80 mm	20 ud.	plata mate	13	NRHAL80PLEX	29,032 €	36,29 €
			blanco mate	142	NRHAL80BLEX	29,032 €	36,29 €
	h: 23'8 mm a: 120 mm		plata mate	13	NRHAL120PLEX	31,832 €	39,79 €
			blanco mate	142	NRHAL120BLEX	31,832 €	39,79 €
R Rincón	h: 13'9 mm a: 80 mm	20 ud.	plata mate	13	NRHAL80PLIN	29,032 €	36,29 €
			blanco mate	142	NRHAL80BLRIN	29,032 €	36,29 €
	h: 23'8 mm a: 120 mm		plata mate	13	NRHAL120PLIN	31,832 €	39,79 €
			blanco mate	142	NRHAL120BRIN	31,832 €	39,79 €
T Tapa*	h: 13'9 mm a: 80 mm	20 ud.	plata mate	13	NRHAL80PLTA*	16,624 €	20,78 €
			blanco mate	142	NRHAL80BLRT*	16,624 €	20,78 €
	h: 23'8 mm a: 120 mm		plata mate	13	NRHAL120PLT*	20,576 €	25,72 €
			blanco mate	142	NRHAL120BRT*	20,576 €	25,72 €

* Marcar derecha/izquierda

Novorodapie[®] Acero Inox

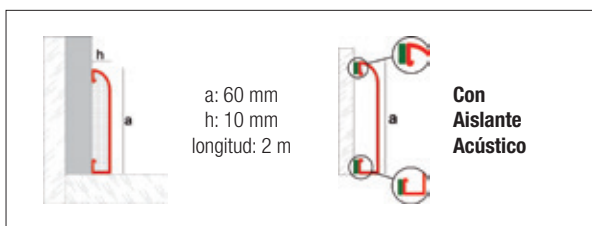

AISI-304

material	dimensiones		color	Nº	código	precio/ml
Acero Inox.	a: 60 mm h: 10 mm	10 ud.	cepillado	88	NRAI60CE	40,00 €
Acero Inox. + Aislante Acústico	a: 60 mm h: 10 mm	10 ud.	cepillado	88	NRAI60CE	40,00 €

*con film protector

Complementos Novorodapie[®] Acero Inox

AISI-304

pieza		color	Nº	código	precio/u. (blister)	precio/u. (sueltas)
S Esquina	20 ud.	cepillado CON PROTECTOR	88	NRAI60EXCE	7,496 €	9,37 €
R Rincón	20 ud.	cepillado CON PROTECTOR	88	NRAI60INCE	7,496 €	9,37 €
T Tapa*	20 ud.	cepillado CON PROTECTOR	88	NRAI60TAIZCE	7,496 €	9,37 €

* Marcar derecha/izquierda

*con film protector



Novorodapie Eclipse® SP



Novorodapie Eclipse® Shadow

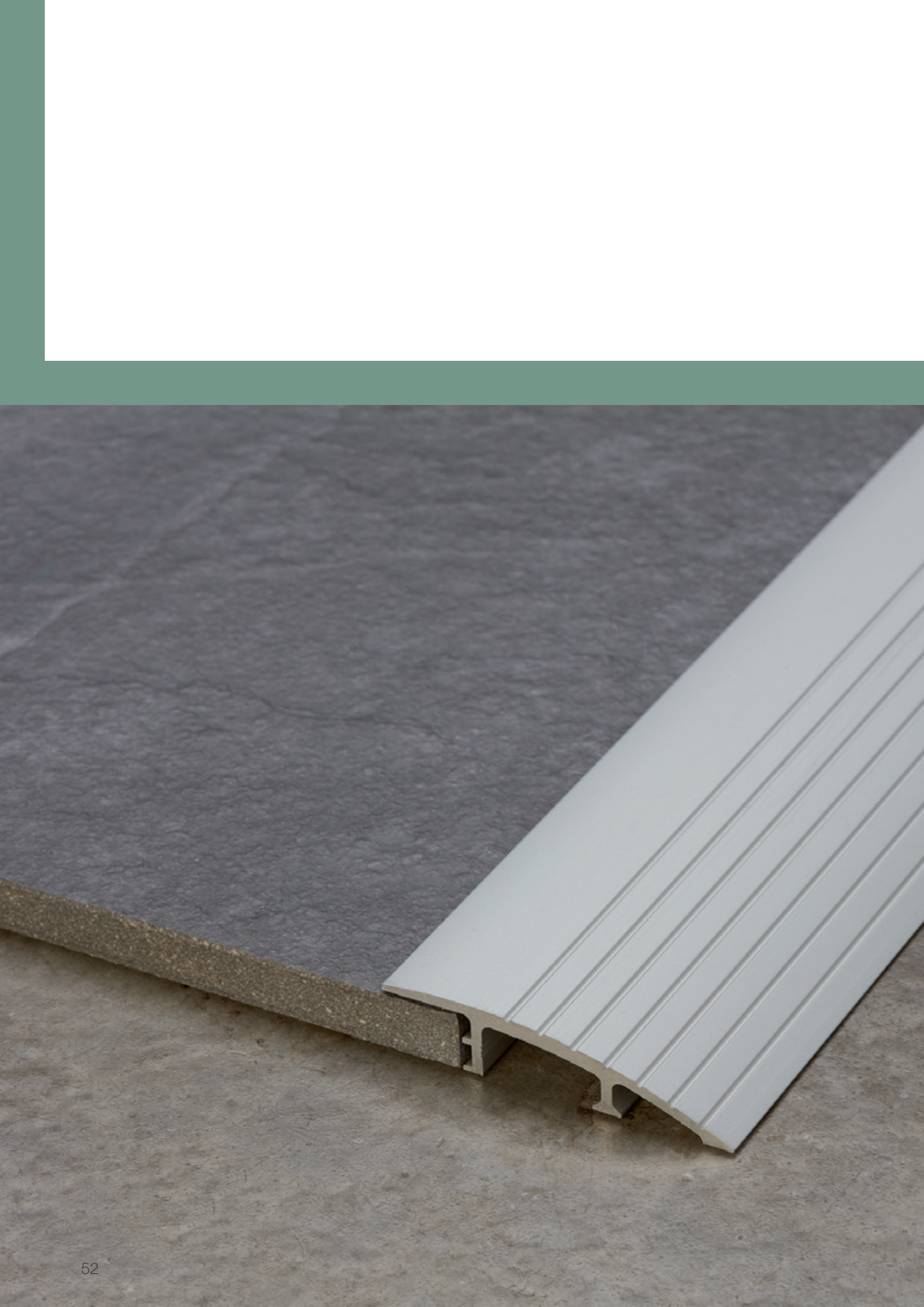

Soluciones para separar pavimentos

En este apartado encontrará nuestra gama Novosepara, perfiles funcionales cuya función es separar pavimentos cerámicos y/o de otros materiales (mármoles, granitos, parqué, moqueta...), o delimitar zonas a nivel decorativo. Protegen los bordes de los pavimentos y actúan como embellecedor de las juntas. Disponibles en múltiples geometrías, materiales y acabados para adaptarse a todo tipo de tendencias.

Para salvar desniveles entre pavimentos de manera segura, le ofrecemos nuestra gama Novonivel[®], en la que destacamos el Novonivel[®] Forte con amplia superficie estriada antideslizante que cumple con los criterios de pendiente establecidos en el CTE sobre rampas accesibles.



Nuestro Departamento Técnico (tecnico@emac.es) puede asesorarle en la elección del perfil más adecuado para cada aplicación, para cumplir los requisitos del **CTE** (Código Técnico de la Edificación) y las soluciones para separar pavimentos de EMAC[®] se adecúan a las recomendaciones recogidas en la **Norma UNE 138002:2023** (Reglas generales para la ejecución de revestimientos con baldosas cerámicas por adherencia).

Bases de precio de construcción:



Novosepara[®] MINI

Colección MINI

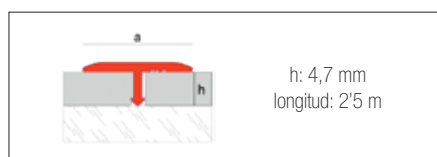
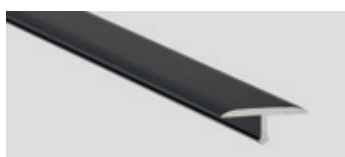

oro royal - 181



anod. plata mate - 13



anod. negro mate - 90

Perfil embellecedor de la Colección MINI de EMAC[®], fabricado en aluminio y diseñado para su colocación como separador en juntas entre revestimientos de bajo espesor de igual o distinta naturaleza. Con su reducida cara vista de tan solo 15 mm, cuenta con un ala de menos de 5 mm que le permite ser colocado en múltiples espesores, tanto antes como después de la instalación del pavimento.

material	dimensiones		color	Nº	código	precio/ml
Aluminio	a: 15 mm h: 4,7 mm	20 ud.	anod. plata mate	13	NSMNAL05PL25	8,02 €
			anod. negro mate*	90	NSMNAL05NM25	11,16 €
			oro royal	181	NSMNAL05OR25	9,33 €

*con film protector

*El color impreso es orientativo.

Novonivel[®] MINI

Colección MINI

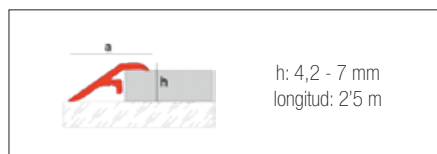

anod. plata mate - 13



anod. negro mate - 90

Novonivel[®] MINI es un perfil de transición fabricado en aluminio, diseñado para salvar discontinuidades en pavimentos de bajo espesor como cerámicos, vinilo o moquetas. El perfil tiene una discreta cara vista que permite salvar un desnivel de entre 4,2 y 7 mm preservando la estética de la instalación. Novonivel[®] MINI pertenece a la colección de perfiles MINI de EMAC[®], diseñados para ser colocados en instalaciones con todo tipo de pavimentos de bajo espesor.

material	dimensiones		color	Nº	código	precio/ml
Aluminio	a: 18 mm h: 4,2 - 7 mm	20 ud.	anod. plata mate	13	NNVMNAL06PL25	9,33 €
			anod. negro mate*	90	NNVMNAL06NM25	13,37 €

*con film protector

*El color impreso es orientativo.

Novonivel[®] Access XT 20

accesibilidad y seguridad universal

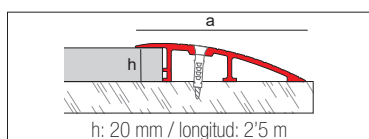

Perfil de transición diseñado para salvar discontinuidades del pavimento. Amplia cara vista en suave curva con pequeñas estrías que favorecen el antideslizamiento. Se sirve con agujeros avellanados para mejorar su fijación mediante el uso de tornillería (no incluida). La parte inferior es reforzada para mayor soporte de cargas.

material	dimensiones		color	Nº	código	precio/ml
Aluminio	h: 20 mm a: 100 mm	5 ud.	anod. plata mate	13	NNVALACCP20	52,73 €

* Perfil con agujeros avellanados

*con film protector 

Novonivel[®] Access

accesibilidad y seguridad universal

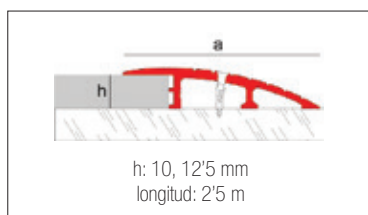

Perfil de transición diseñado para salvar discontinuidades del pavimento. Amplia cara vista en suave curva con pequeñas estrías que favorecen el antideslizamiento. Se sirve con agujeros avellanados para mejorar su fijación mediante el uso de tornillería (no incluida). La parte inferior es reforzada para mayor soporte de cargas y tránsito elevado.

material	dimensiones		color	Nº	código	precio/ml
Aluminio	h: 10 mm a: 60 mm	5 ud.	anod. plata mate	13	NNVALACCP10	34,23 €
	h: 12,5 mm a: 60 mm		anod. plata mate	13	NNVALACCP12	35,43 €

Novonivel[®] Access Slimm

accesibilidad y seguridad universal

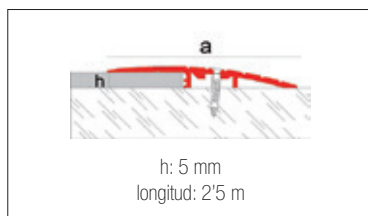
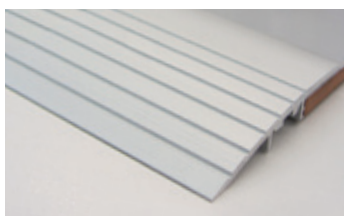

Perfil de transición diseñado para salvar discontinuidades del pavimento. Amplia cara vista en suave curva con pequeñas estrías que favorecen el antideslizamiento. Se sirve sin agujeros o con agujeros avellanados para mejorar su fijación mediante el uso de tornillería (no incluida). La parte inferior es reforzada para mayor soporte de cargas.

material	dimensiones		color	Nº	código	precio/ml
Aluminio	h: 5 mm a: 60 mm	15 ud.	anod. plata mate	13	NNVALACCP5*	30,82 €
					NNVALACCP5S	28,02 €

* Perfil con agujeros avellanados

Novonivel[®] Forte

accesibilidad y seguridad universal

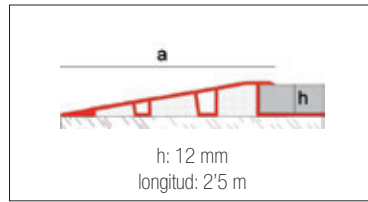
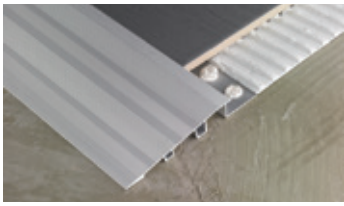

Perfil de transición para evitar desniveles con amplia superficie estriada antideslizante y base de apoyo reforzada.

material	dimensiones		color	Nº	código	precio/ml
Aluminio	h: 12 mm a: 96'4 mm	10 ud.	anod. plata mate	13	NNVFAL12PL25	38,46 €

Novonivel[®]

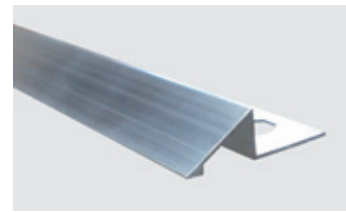
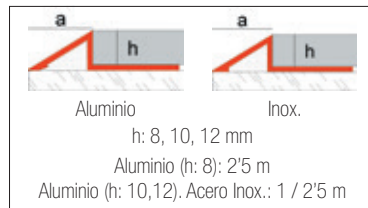

material	dimensiones		color	Nº	código	precio/ml
Aluminio	h: 8 mm a: 15 mm	50 ud.	natural	11	NNVAL08NA25	7,95 €
			anod. plata mate	13	NNVAL08PL25	11,77 €
	h: 10 mm a: 19 mm		natural	11	NNVAL10NA*	8,74 €
			anod. plata mate	13	NNVAL10PL*	13,11 €
	h: 12 mm a: 20 mm		natural	11	NNVAL12NA*	11,70 €
			anod. plata mate	13	NNVAL12PL*	13,38 €
Acero Inoxidable	h: 10 mm a: 20 mm	30 ud.	cepillado	88	NNVAI10CE*	25,93 €
			h: 12 mm a: 20 mm	cepillado	88	NNVAI12CE

AISI-304

* Indicar la longitud deseada entre las disponibles

*con film protector

Novonivel[®] 2

Reg. 155585-J

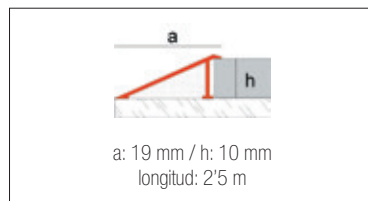

material	dimensiones		color	Nº	código	precio/ml
Aluminio	h: 10 mm	50 ud.	anod. plata mate	13	NNV2AL10PL	8,76 €

Novonivel[®] 3

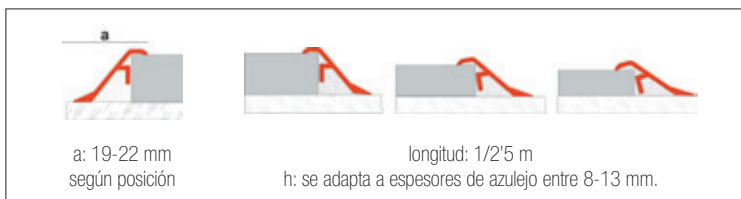

material	dimensiones		color	Nº	código	precio/ml
Aluminio	h: 8-13 mm	50 ud.	anod. plata mate	13	NNV3ALPL*	8,26 €
Aluminio + Adhesivo			anod. plata mate	13	NNV3ALPL*AD	13,35 €

* Indicar la longitud deseada entre las disponibles

* Novonivel[®] 2 / Novonivel[®] 3. Opcionalmente puede servirse con adhesivo incorporado para su instalación.

Novosepara[®] 1

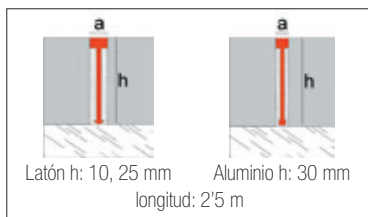

Perfil de delgada vista fabricado en latón o aluminio para todo tipo de pavimentos, en especial para terrazo, mármol y granito. Se puede instalar durante o después del pavimento. Permite pulido posterior.

material	a	h		color	Nº	código	precio/ml
Aluminio	4 mm	30 mm	50 ud.	natural	11	NSEAL30NA25	11,03 €
Latón	5 mm	10 mm	25 ud.	natural	15	NSELT10NA25	14,31 €
		25 mm	25 ud.	natural	15	NSELT25NA25	27,17 €

Novosepara[®] 3

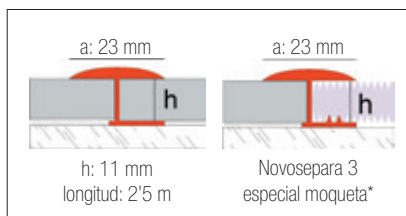

material	dimensiones		color	Nº	código	precio/ml
Aluminio	h: 11 mm	30 ud.	natural	11	NS3AL10NA25	11,20 €
			natural	11	NS3EMAL10NA25*	13,44 €

Novosepara[®] 4

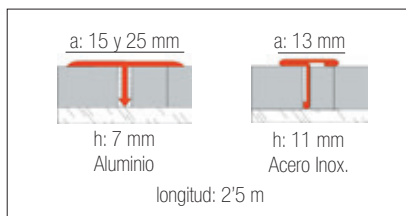

material	dimensiones		color	Nº	código	precio/ml
Aluminio	h: 7 mm a: 15 mm	50 ud.	anod. plata mate	13	NS4AL15PL	8,22 €
			anod. negro mate	90	NS4AL15NM	11,66 €
	h: 7 mm a: 25 mm		anod. plata mate	13	NS4AL25PL	9,82 €
			anod. oro mate	12	NS4AL25OR	9,82 €

material	dimensiones		color	Nº	código	precio/ml
Acero Inoxidable	h: 11 mm a: 13 mm	50 ud.	alto brillo	16	NS4AI11NA	19,68 €

*con film protector

AISI-304

Novosepara[®] 5

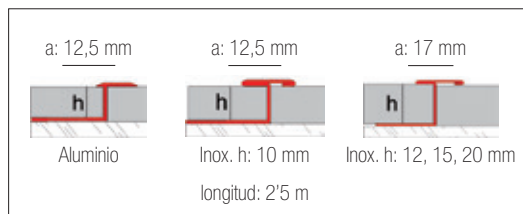

material	dimensiones		color	Nº	código	precio/ml
Aluminio	h: 9'5 mm	50 ud.	natural	11	NJDEAL10BS	9,39 €
			anod. plata mate	13	NJDEAL10BSPL	10,80 €
	h: 12 mm		natural	11	NJDEAL12BS	9,85 €
			anod. plata mate	13	NJDEAL12BSPL	11,49 €
	h: 15 mm		natural	11	NJDEAL15BS	10,40 €
			anod. plata mate	13	NJDEAL15BSPL	11,96 €
h: 20 mm	natural	11	NJDEAL20BS	11,37 €		
	anod. plata mate	13	NJDEAL20BSPL	12,58 €		

material	dimensiones		color	Nº	código	precio/ml
Acero Inoxidable	h: 10 mm	30 ud.	alto brillo	16	NJDEAI10BS	32,22 €
	h: 12 mm	20 ud.	alto brillo	16	NJDEAI12BS	40,38 €
	h: 15 mm	20 ud.	alto brillo	16	NJDEAI15BS	41,14 €

*con film protector

Novosepara[®] 6

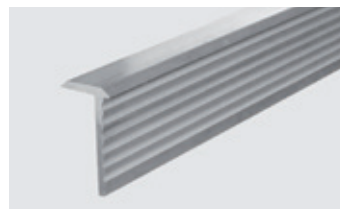
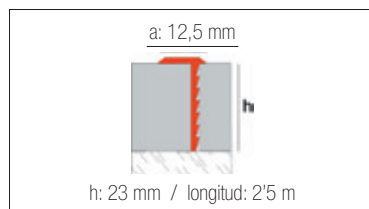
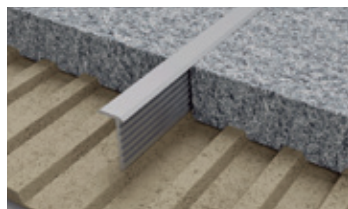

material	dimensiones		color	Nº	código	precio/ml
Aluminio	h: 23 mm	50 ud.	natural	11	NJDFAL30TA	8,67 €
			anod. plata mate	13	NJDFAL30TAPL	10,04 €

Novosepara[®] 9

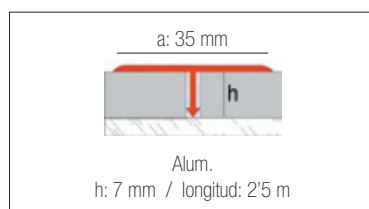

material	dimensiones		color	Nº	código	precio/ml
Aluminio	h: 7 mm	50 ud.	natural	11	NS9AL35NA	10,73 €
			anod. plata mate	13	NS9AL35PL	14,62 €

Novosepara[®] 10 Aluminio

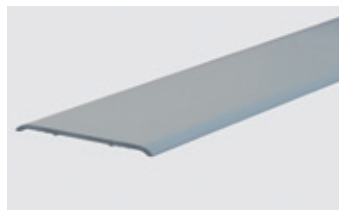
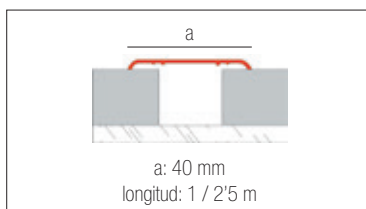

material	dimensiones		color	Nº	código	precio/ml
Aluminio	a: 40 mm	50 ud.	anod. plata mate	13	NS10AL40PL*	10,04 €

* Indicar la longitud deseada entre las disponibles

Novonivel[®] Madera

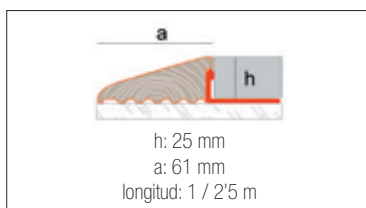

material	dimensiones		color	Nº	código	precio/ml
Acero+madera	h: 25 mm	5 ud.	tali o similar	57	NNVMA25TA*	39,71 €

* Indicar la longitud deseada entre las disponibles

*con film protector 

Novocrucet

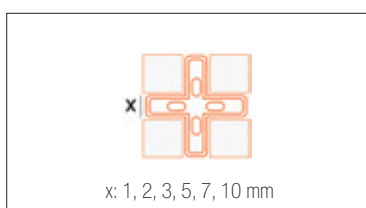

material	dimensiones	unidades/bolsa	código	precio/bolsa
Poliuretano	x: 1 mm	1000 ud.	NCRPV01GR	22,84 €
		300 ud.	NCRPV01PE	8,09 €
	x: 2 mm	1000 ud.	NCRPV02GR	23,48 €
		300 ud.	NCRPV02PE	8,29 €
	x: 3 mm	1000 ud.	NCRPV03GR	26,49 €
		200 ud.	NCRPV03PE	6,29 €
	x: 5 mm	1000 ud.	NCRPV05GR	36,92 €
		100 ud.	NCRPV05PE	4,37 €
	x: 7 mm	500 ud.	NCRPV07GR	29,46 €
		100 ud.	NCRPV07PE	6,99 €
	x: 10 mm	300 ud.	NCRPV10GR	27,78 €
		50 ud.	NCRPV10PE	5,48 €



Soluciones para peldaños



Los perfiles Novopeldaño[®] son la solución para el remate de peldaños de todo tipo, diseñados para evitar roturas, aportar mayor seguridad ante resbalones y un acabado excelente.

- Peldaños de aluminio con huella de PVC, banda antideslizante o banda fotoluminiscente, para ayudar al cumplimiento de las normativas de seguridad de uso, manteniendo o incluso aumentando la resistencia al deslizamiento del pavimento.
- Peldaños íntegramente metálicos, de acero inoxidable, aluminio o latón, para la arquitectura más vanguardista. Peldaños de madera natural para crear ambientes cálidos y con un toque noble, perfectos para pavimentos de gres, parqués y demás pavimentos naturales.
- Peldaños en nuestro exclusivo material Maxi, con una apariencia irregular única que, en función de la geometría, permite su perfecta integración en ambientes de todo tipo, con la gama Maxikonya, Maxidakar para exterior y Maxi y Maxitokyo para interior. Esta gama exclusiva de EMAC[®] se completa con los peldaños Maxisoho[®], perfiles de acabado único e innovador, no hay dos iguales.
- Peldaños en el innovador material ASTRA[®], como el nuevo Novopeldaño ASTRA[®] Nori. ASTRA[®] es un polímero extra resistente, desarrollado expresamente para obtener las mejores prestaciones en todo tipo de ambientes, no solo en interior sino también sumergido, en ambientes húmedos o en exteriores, permitiendo la instalación en distintas aplicaciones de un mismo entorno, por ejemplo como peldaño y borde de piscina y como peldaño en escaleras anexas. ASTRA[®] es el resultado de la innovación constante de EMAC[®], siempre trabajando para ofrecer productos altamente funcionales y decorativos.



Nuestro Departamento Técnico (tecnico@emac.es) puede asesorarle en la elección del Novopeldaño[®] más adecuado para cada aplicación y para cumplir los requisitos del CTE (Código Técnico de la Edificación) referentes, por ejemplo al SUA (Seguridad de Utilización y Accesibilidad), DIN 51.130 y las soluciones para peldaños de EMAC[®] se adecúan a las recomendaciones recogidas en la **Norma UNE 138002:2023** (Reglas generales para la ejecución de revestimientos con baldosas cerámicas por adherencia).

Bases de precio de construcción:





Novopeldaño ASTRA® Nori

ASTRA®

ECLIPSE®



Novopeldaño Eclipse® Aura

Novopeldaño ASTRA[®] Stella



*223.1.2309.225.ES.02



*Ambiente promocional elaborado con Novopeldaño ASTRA[®] Stella Aluminio anod. plata mate, reflejando una sugerencia de opción de uso de este producto. EMAC[®] no fabrica, no comercializa ni suministra con el producto Novopeldaño ASTRA[®] Stella tira de LED alguna. La elección de la tira de LED debe ser realizada por el instalador en atención a las circunstancias del lugar de colocación.

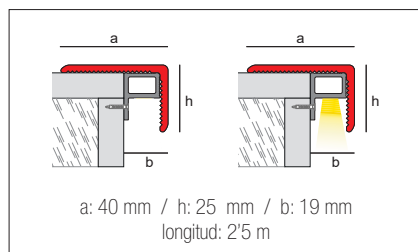

Con el Sistema Novopeldaño ASTRA[®] Stella, este material brillará con luz propia dentro del mundo del diseño aunando la estética del material ASTRA[®], y la decoración de la iluminación ECLIPSE[®]. Se trata de un sistema que cuenta con 3 piezas fundamentales, su cara vista antideslizante fabricada en el material exclusivo ASTRA[®], un perfil base de aluminio anodizado que le otorga la resistencia necesaria al peldaño, y que está preparado para alojar la tira led, y finalmente la tornillería que fija el perfil base a la contrahuella. El elemento ASTRA[®] se fija mediante adhesivo al pavimento del peldaño y al perfil base (adhesivo no incluido).

material	a	h		color	Nº	código	precio/ml
ASTRA [®] (polímero extra resistente)	40 mm	25 mm	16 ud.	canela	163	NPASTLLCA25	37,84 €
				cemento	164	NPASTLLCE25	37,84 €
				negro	165	NPASTLLNE25	37,84 €
				almendra	168	NPASTLLAL25	37,84 €
				ceniza	170	NPASTLLCZ25	37,84 €



ceniza - 170



canela - 163



almendra - 168



cemento - 164



negro - 165

Complementos Novopeldaño ASTRA[®] Stella

material	pieza	color	Nº	código	precio/u. (blister)	precio/u. (sueltas)
ASTRA [®] (polímero extra resistente)	Tapa	canela	163	NPASTLLCATA	4,368 €	5,46 €
		cemento	164	NPASTLLCETA	4,368 €	5,46 €
		negro	165	NPASTLLNETA	4,368 €	5,46 €
		almendra	168	NPASTLLALTA	4,368 €	5,46 €
		ceniza	170	NPASTLLCZTA	4,368 €	5,46 €

* Indicar blister o piezas sueltas

*El color impreso es orientativo.

Novopeldaño Eclipse[®]

*224.I.1712.001.ES.01
*21705376_R-1



*Ambiente promocional elaborado con Novopeldaño Eclipse[®] Aluminio anod. plata mate, reflejando una sugerencia de opción de uso de este producto. EMAC no fabrica, no comercializa ni suministra con el producto Novopeldaño Eclipse[®] tira de LED alguna. La elección de la tira de LED debe ser realizada por el instalador en atención a las circunstancias del lugar de colocación.

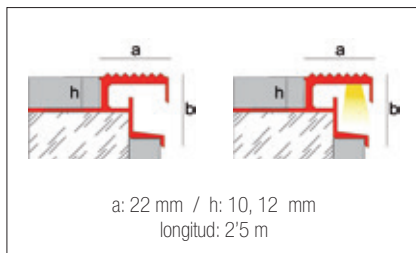

Perfil para remate de peldaños, fabricado en aluminio, diseñado para proteger y decorar escaleras revestidas con cerámica. El diseño de su cajeadado permite la instalación de cualquier tira LED escogida por el instalador sin necesidad de utilizar difusor, dotando al perfil de una mayor carga decorativa. Además, su cara visible antideslizante contribuye a incrementar la seguridad de la escalera. Novopeldaño Eclipse[®] ha sido sometido a ensayos de impacto y carga para alto tránsito.*

material	a	b	h		color	Nº	código	precio/ml
Aluminio	22 mm	22'5 mm	10 mm	15 ud.	anod. plata mate	13	NPECAL10PL	20,45 €
			12 mm		anod. plata mate	13	NPECAL12PL	20,85 €

Complementos Novopeldaño Eclipse[®]

pieza	dimensiones		color	Nº	código	precio/u. (blister)	precio/u. (sueltas)
Aluminio Tapa	h: 10 mm	16 ud.	anod. plata mate	13	NPECAL10TA*	4,176 €	5,22 €
	h: 12 mm		anod. plata mate	13	NPECAL12TA*	4,280 €	5,35 €

* Indicar blister o piezas sueltas

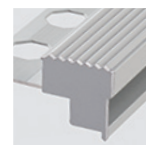

Tapa

Novopeldaño Eclipse[®] Aura

 *DIO085873272
**DM215977
***DI202102261



*Ambiente promocional elaborado con Novopeldaño Eclipse[®] Aura Aluminio anod. blanco mate, reflejando una sugerencia de opción de uso de este producto. EMAC[®] no fabrica, no comercializa ni suministra con el producto Novopeldaño Eclipse[®] Aura tira de LED alguna. La elección de la tira de LED debe ser realizada por el instalador en atención a las circunstancias del lugar de colocación.

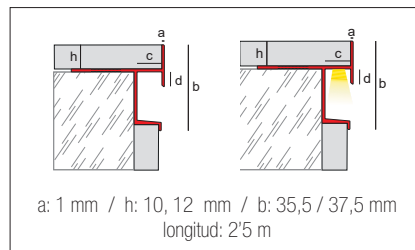
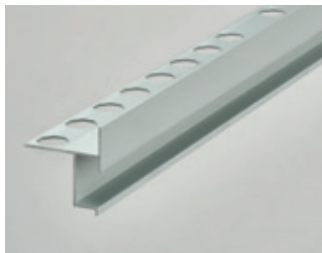

Novopeldaño Eclipse[®] Aura es un perfil de diseño cuidado y apariencia minimalista diseñado para su colocación en peldaños de escaleras. Por su geometría, Novopeldaño Eclipse[®] Aura es perfecto en entornos donde la decoración y el exquisito cuidado estético son protagonistas, ya sea en el ámbito público (hoteles, restaurantes...) como en el privado. Novopeldaño Eclipse[®] Aura se coloca antes de obra y queda perfectamente integrado en el pavimento, pudiendo colocarse una luz LED opcional.



Esquina a inglete

material	a	c	d	b	h		color	Nº	código	precio/ml
Aluminio	1 mm	10,3 mm	6,1 mm	35,5 mm	10 mm		anod. plata mate	13	NPAUAL10PL	17,77 €
							anod. negro mate	90	NPAUAL10NM	20,41 €
							blanco mate	142	NPAUAL10BLR	17,04 €
				37,5 mm	12 mm		anod. plata mate	13	NPAUAL12PL	18,14 €
							anod. negro mate	90	NPAUAL12NM	20,92 €
							blanco mate	142	NPAUAL12BLR	17,34 €

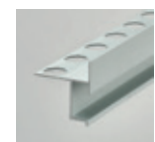

anod. plata mate - 13



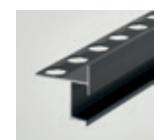

blanco mate - 142



anod. negro mate - 90

Complementos Novopeldaño Eclipse[®] Aura

pieza	dimensiones		color	Nº	código	precio/u. (bolsa)	precio/u. (sueltas)
 Tapa	h: 10 mm		anod. plata mate	13	NPAUAL10TAPL	2,536 €	3,17 €
			anod. negro mate	90	NPAUAL10TANM	3,112 €	3,89 €
			blanco mate	142	NPAUAL10TABLR	2,232 €	2,79 €
	h: 12 mm		anod. plata mate	13	NPAUAL12TAPL	2,536 €	3,17 €
			anod. negro mate	90	NPAUAL12TANM	3,112 €	3,89 €
			blanco mate	142	NPAUAL12TABLR	2,232 €	2,79 €

Aluminio

*El color impreso es orientativo.

* Indicar blister o piezas sueltas



UNE-EN-ISO 10545

*14441-14442
*IE5925x

El material ASTRA[®] de EMAC[®] es un polímero extra resistente, desarrollado expresamente para obtener las mejores prestaciones en todo tipo de entornos, no solo en interior sino también sumergido, en ambientes húmedos o en exteriores. Gracias a la incorporación de biocidas, que previenen el crecimiento de moho, su comportamiento en ambientes húmedos y sumergidos es excelente.

El material cuenta, además, con una excelente resistencia al impacto, mejorada en formulación mediante diversos aditivos y un perfecto equilibrio en reforzante mineral, lo que permite su uso como perfil en pavimentos con garantías. Los colores de la gama son estables y duraderos en exterior gracias a la estudiada dosificación de colorantes de máxima solidez que preservan su apariencia con el paso del tiempo.

ASTRA[®] es el resultado de la innovación constante de EMAC[®], siempre trabajando para ofrecer productos altamente funcionales y decorativos.

Novopeldaño ASTRA[®] Nori



canela -163



cemento -164



negro -165



almendra -168



ceniza -170

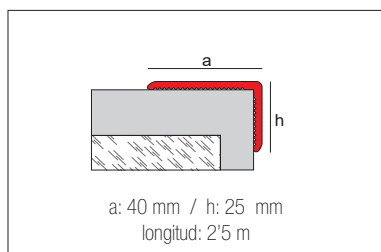

☀️ 🏠 📶 Consulte recomendaciones y advertencias de colocación y uso en ficha técnica.

Perfil para remate de peldaños fabricado en el innovador material ASTRA[®] de Emac[®], un material de excelentes propiedades apto para su instalación en cualquier ambiente, lo que permite que pueda instalarse en distintas aplicaciones de un mismo entorno, por ejemplo como peldaño y borde de piscina y como peldaño en escaleras anexas. Esto nos permite cuidar la estética de la instalación en detalle. La superficie del perfil presenta un innovador acabado estriado que le confiere características antideslizantes y mejora su comportamiento a la intemperie. Este perfil para peldaño se instala después de obra adhesivado o atornillado, siendo una opción perfecta tanto para obra nueva como para rehabilitación y reforma. Disponible en cinco colores que se integran con los acabados tendencia del mercado o contrastan con el pavimento según se desee.

material	a	h		color	Nº	código	precio/ml
ASTRA [®] (polímero extra resistente)	40 mm	25 mm	16 ud.	canela	163	NPASTNOCA25	13,20 €
				cemento	164	NPASTNOCE25	13,20 €
				negro	165	NPASTNONE25	13,20 €
				almendra	168	NPASTNOAL25	13,20 €
				ceniza	170	NPASTNOCZ25	13,20 €

*El color impreso es orientativo.

Novopared ASTRA[®] Kombu | Novosuelo ASTRA[®] Kombu

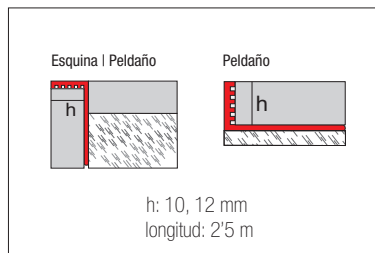

Consulte recomendaciones y advertencias de colocación y uso en ficha técnica.

Perfil de líneas rectas fabricado en el **exclusivo material ASTRA[®] de EMAC[®]**, un polímero extra resistente. Este perfil es polivalente, pudiendo ser instalado como remate para proteger y decorar aristas de revestimientos cerámicos, separador de pavimento, remate de encimera o peldaño y presenta un innovador acabado estriado que le confiere un carácter rústico y mejora su comportamiento a la intemperie. El perfil se instala durante los trabajos de alicatado, quedando integrado en el revestimiento. El material cuenta, además, con una excelente resistencia al impacto, lo que permite su uso como perfil en pavimentos y aristas con garantías. Disponible en cinco colores estables y duraderos en exterior.

material	dimensiones		color	Nº	código	precio/ml
ASTRA [®] (polímero extra resistente)	h: 10 mm	80 ud.	almendra	168	NSUASTKOM10AL25	5,49 €
			canela	163	NSUASTKOM10CA25	5,49 €
			cemento	164	NSUASTKOM10CE25	5,49 €
			negro	165	NSUASTKOM10NE25	5,49 €
			ceniza	170	NSUASTKOM10CZ25	5,49 €
	h: 12 mm	100 ud.	almendra	168	NSUASTKOM12AL25	6,27 €
			canela	163	NSUASTKOM12CA25	6,27 €
			cemento	164	NSUASTKOM12CE25	6,27 €
			negro	165	NSUASTKOM12NE25	6,27 €
			ceniza	170	NSUASTKOM12CZ2	6,27 €

*El color impreso es orientativo.

Novopeldaño[®] Maxi



Reg. 155585-E

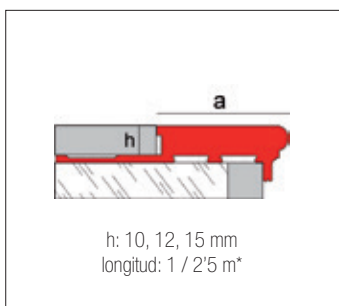
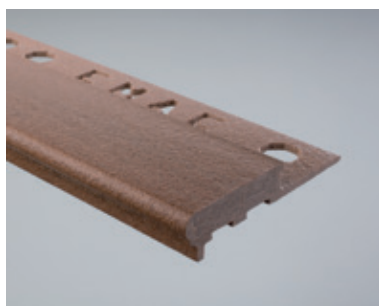

🏠 Consulte recomendaciones y advertencias de colocación y uso en ficha técnica.

material	dimensiones		color	Nº	código	precio/ml
Fibras vegetales +PVC	h: 10 mm a: 45 mm		maximadera	72	NPEMX10MMA*	18,05 €
			maxigris	73	NPEMX10MGR*	18,05 €
			maxinegro	75	NPEMX10MNE*	18,05 €
			maxiarena	78	NPEMX10MAR*	18,05 €
			maxitierra	80	NPEMX10MTI	18,05 €
			maxipizarra	81	NPEMX10MPZ*	18,05 €
			maxipiedra	82	NPEMX10MPD*	18,05 €
			maxigrafito	86	NPEMX10MGF*	18,05 €
maxipardo	95	NPEMX10MPA*	18,05 €			

material	dimensiones		color	Nº	código	precio/ml
Fibras vegetales +PVC	h: 12 mm a: 45 mm		maximadera	72	NPEMX12MMA*	23,98 €
			maxigris	73	NPEMX12MGR*	23,98 €
			maxinegro	75	NPEMX12MNE*	23,98 €
			maxiarena	78	NPEMX12MAR*	23,98 €
			maxitierra	80	NPEMX12MTI1	23,98 €
			maxipizarra	81	NPEMX12MPZ*	23,98 €
			maxipiedra	82	NPEMX12MPD*	23,98 €
			maxigrafito	86	NPEMX12MGF*	23,98 €
maxipardo	95	NPEMX12MPA*	23,98 €			

material	dimensiones		color	Nº	código	precio/ml
Fibras vegetales +PVC	h: 15 mm a: 45 mm		maxiarena	78	NPEMX15MAR*	30,02 €
			maxitierra	80	NPEMX15MTI	30,02 €
			maxipiedra	82	NPEMX15MPD*	30,02 €
			maximiel	93	NPEMX15MMI*	30,02 €

* Indicar la longitud deseada entre las disponibles.



maximadera - 72



maxigris - 73

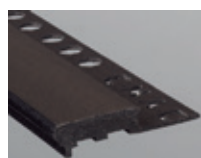

maxinegro - 75



maxiarena - 78



maxitierra - 80



maxipizarra - 81



maxipiedra - 82



maxigrafito - 86



maximiel - 93



maxipardo - 95

*El color impreso es orientativo.

Novo **peldaño**[®] **MaxiKenya**

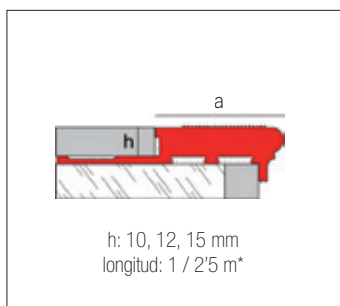

Uso recomendado: exteriores, interiores y como remate de piscinas. Peldaño con superficie estriada.
Consulte recomendaciones y advertencias de colocación y uso en ficha técnica.

material	dimensiones		color	Nº	código	precio/ml
Fibras vegetales +PVC	h: 10 mm a: 45 mm	10 ud.	maxialmendra	126	NPMXKY10MAL*	27,48 €
			maxiceniza	127	NPMXKY10MCZ*	27,48 €
			maxiazahar	128	NPMXKY10MAZ*	27,48 €
			maxicanela	129	NPMXKY10MCA*	27,48 €
			maxicacao	130	NPMXKY10MCC*	27,48 €
			maxiterracota	131	NPMXKY10MTE*	27,48 €
			maxinegro	75	NPMXKY10MNE*	27,48 €

material	dimensiones		color	Nº	código	precio/ml
Fibras vegetales +PVC	h: 12 mm a: 45 mm	10 ud.	maxialmendra	126	NPMXKY12MAL*	31,01 €
			maxiceniza	127	NPMXKY12MCZ*	31,01 €
			maxiazahar	128	NPMXKY12MAZ*	31,01 €
			maxicanela	129	NPMXKY12MCA*	31,01 €
			maxicacao	130	NPMXKY12MCC*	31,01 €
			maxiterracota	131	NPMXKY12MTE*	31,01 €
			maxinegro	75	NPMXKY12MNE*	31,01 €

material	dimensiones		color	Nº	código	precio/ml
Fibras vegetales +PVC	h: 15 mm a: 45 mm	8 ud.	maxialmendra	126	NPMXKY15MAL*	36,18 €
			maxiceniza	127	NPMXKY15MCZ*	36,18 €
			maxiazahar	128	NPMXKY15MAZ*	36,18 €
			maxicanela	129	NPMXKY15MCA*	36,18 €
			maxicacao	130	NPMXKY15MCC*	36,18 €
			maxiterracota	131	NPMXKY15MTE*	36,18 €
			maxinegro	75	NPMXKY15MNE*	36,18 €

* Indicar la longitud deseada entre las disponibles.



maxialmendra -126

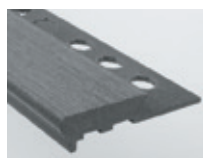

maxiceniza -127



maxiazahar -128



maxicanela -129



maxicacao -130



maxiterracota -131



maxinegro -75

*El color impreso es orientativo.

Novopeldaño[®] MaxiTokyo

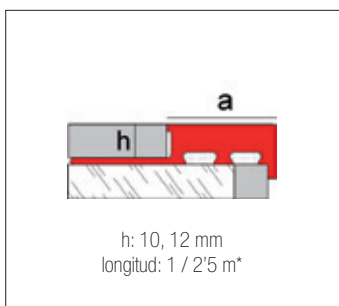
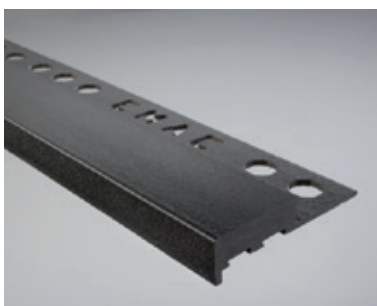

🏠 Consulte recomendaciones y advertencias de colocación y uso en ficha técnica.

material	dimensiones		color	Nº	código	precio/ml
Fibras vegetales +PVC	h: 10 mm a: 40 mm		maximadera	72	NPMXTK10MMA*	21,91 €
			maxigris	73	NPMXTK10MGR*	21,91 €
			maxinegro	75	NPMXTK10MNE*	21,91 €
			maxiarena	78	NPMXTK10MAR*	21,91 €
			maxipizarra	81	NPMXTK10MPZ*	21,91 €
			maxipiedra	82	NPMXTK10MPD*	21,91 €
			maxigrafito	86	NPMXTK10MGF*	21,91 €
			maxipardo	95	NPMXTK10MPA*	21,91 €

material	dimensiones		color	Nº	código	precio/ml
Fibras vegetales +PVC	h: 12 mm a: 40 mm		maximadera	72	NPMXTK12MMA*	26,28 €
			maxigris	73	NPMXTK12MGR*	26,28 €
			maxinegro	75	NPMXTK12MNE*	26,28 €
			maxiarena	78	NPMXTK12MAR*	26,28 €
			maxipizarra	81	NPMXTK12MPZ*	26,28 €
			maxipiedra	82	NPMXTK12MPD*	26,28 €
			maxigrafito	86	NPMXTK12MGF*	26,28 €
			maxipardo	95	NPMXTK12MPA*	26,28 €

* Indicar la longitud deseada entre las disponibles.



maximadera - 72



maxigris - 73

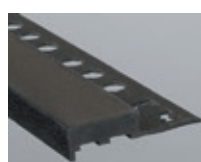

maxinegro - 75



maxiarena - 78



maxitierra - 80



maxipizarra - 81



maxipiedra - 82



maxigrafito - 86



maxipardo - 95

*El color impreso es orientativo.

Novo **peldaño**[®] **MaxiDakar**



Reg. 1685256-2

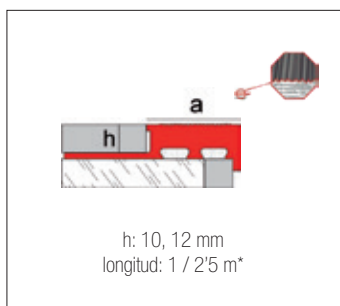
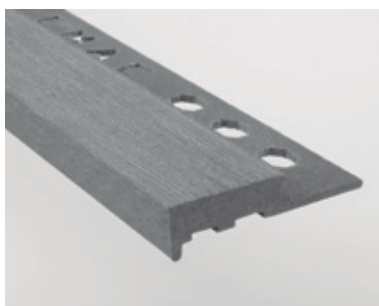

Uso recomendado: exteriores, interiores y como remate de piscinas. Peldaño con superficie estriada. Consulte recomendaciones y advertencias de colocación y uso en ficha técnica.

material	dimensiones		color	Nº	código	precio/ml
Fibras vegetales +PVC	h: 10 mm a: 40 mm	10 ud.	maxialmendra	126	NPMXDK10MAL*	30,05 €
			maxiceniza	127	NPMXDK10MCZ*	30,05 €
			maxicanela	129	NPMXDK10MCA*	30,05 €
			maxicacao	130	NPMXDK10MCC*	30,05 €
			maxinegro	75	NPMXDK10MNE*	30,05 €

material	dimensiones		color	Nº	código	precio/ml
Fibras vegetales +PVC	h: 12 mm a: 40 mm	10 ud.	maxialmendra	126	NPMXDK12MAL*	33,18 €
			maxiceniza	127	NPMXDK12MCZ*	33,18 €
			maxicanela	129	NPMXDK12MCA*	33,18 €
			maxicacao	130	NPMXDK12MCC*	33,18 €
			maxinegro	75	NPMXDK12MNE*	33,18 €

* Indicar la longitud deseada entre las disponibles.



maxialmendra -126

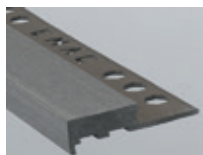

maxiceniza -127



maxicanela -129



maxicacao -130



maxinegro -75

*El color impreso es orientativo.

Novopeldaño Maxisoho[®]

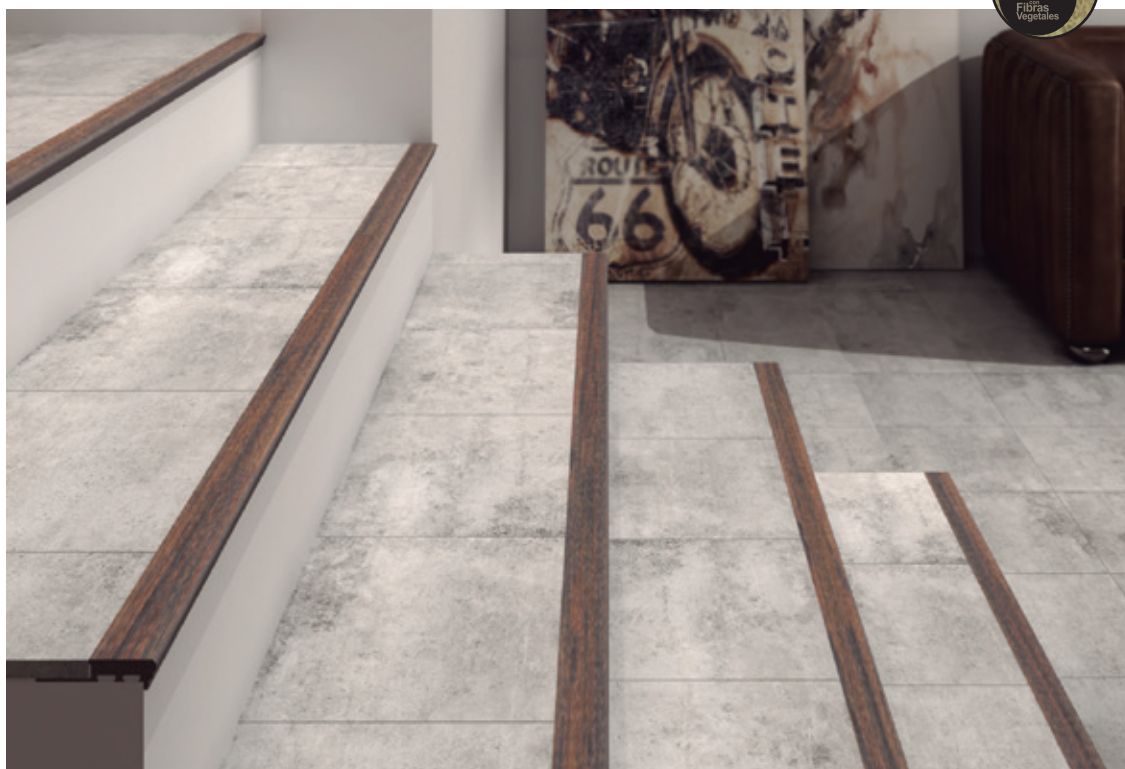

Variaciones tonales dentro de un mismo peldaño.

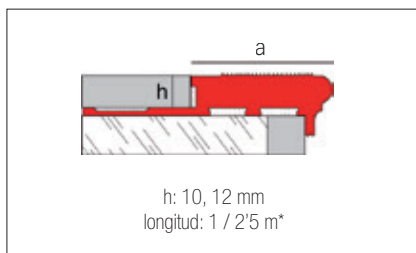

Con el exclusivo material MAXI de EMAC[®], un WPC, compuesto de PVC con adición de fibras vegetales procedentes del reciclado de residuos agrícolas, junto a un complejo proceso de destonificación controlada, nace la Colección MaxiSoho[®]. Perfiles únicos. No hay dos iguales. Con superficie antideslizante y apto para exteriores. Máxima calidad para proteger y embellecer la cerámica. Consulte recomendaciones y advertencias de colocación y uso en ficha técnica.

material	dimensiones		color	Nº	código	precio/ml
Fibras vegetales +PVC	h: 10 mm a: 45 mm	10 ud.	marrón vintage	160	NPMXSH10MAV*	28,32 €
			blanco vintage	161	NPMXSH10BLV*	28,32 €
			gris vintage	159	NPMXSH10GRV*	28,32 €
Fibras vegetales +PVC	h: 12 mm a: 45 mm	10 ud.	marrón vintage	160	NPMXSH12MAV*	31,94 €
			blanco vintage	161	NPMXSH12BLV*	31,94 €
			gris vintage	159	NPMXSH12GRV*	31,94 €

* Indicar la longitud deseada entre las disponibles.

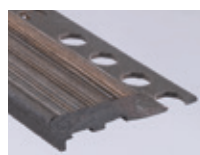

marrón vintage - 160

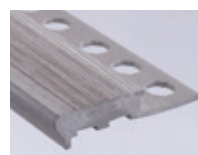

blanco vintage - 161

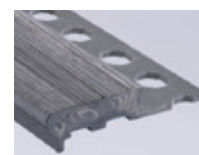

gris vintage - 159

*El color impreso es orientativo.

Novo peldaño Maxisoho[®] Dakar



Variaciones tonales dentro de un mismo peldaño.

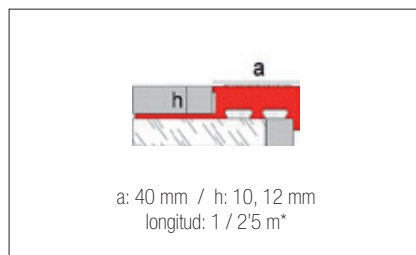

Con el exclusivo material MAXI de EMAC[®], un WPC, compuesto de PVC con adición de fibras vegetales procedentes del reciclado de residuos agrícolas, junto a un complejo proceso de destonificación controlada, nace la Colección Maxisoho[®]. Perfiles únicos. No hay dos iguales. Con geometría Dakar, de líneas rectas, superficie antideslizante y apto para exteriores. Consulte recomendaciones y advertencias de colocación y uso en ficha técnica.

material	dimensiones		color	Nº	código	precio/ml
Fibras vegetales +PVC	h: 10 mm a: 40 mm	10 ud.	marrón vintage	160	NPMXSHDK10MAV*	30,44 €
			blanco vintage	161	NPMXSHDK10BLV*	30,44 €
			gris vintage	159	NPMXSHDK10GRV*	30,44 €
Fibras vegetales +PVC	h: 12 mm a: 40 mm	10 ud.	marrón vintage	160	NPMXSHDK12MAV*	33,62 €
			blanco vintage	161	NPMXSHDK12BLV*	33,62 €
			gris vintage	159	NPMXSHDK12GRV*	33,62 €

* Indicar la longitud deseada entre las disponibles.



gris vintage -159



marrón vintage -160



blanco vintage -161

*El color impreso es orientativo.

Novoperi

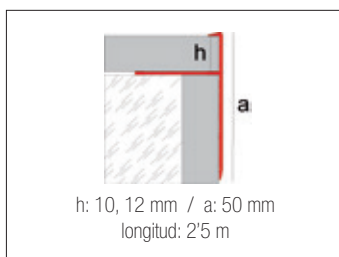

Perfil de aluminio de amplia cara vista para embellecer el remate de peldaños, balcones, encimeras...

material	dimensiones		color	Nº	código	precio/ml
Aluminio	h: 10 mm a: 50 mm	12 ud.	anod. plata mate CON PROTECTOR	13	NPerial10PL	20,44 €
			anod. espejo CON PROTECTOR	110	NPerial10AE	35,00 €
			blanco niebla CON PROTECTOR	145	NPerial10BN	26,42 €
			quarz arena	144	NPerial10QA	26,42 €
			óxido gris	147	NPerial100G	26,42 €
			óxido tierra	146	NPerial100T	26,42 €
	h: 12 mm a: 50 mm		anod. plata mate CON PROTECTOR	13	NPerial12PL	22,52 €
			anod. espejo CON PROTECTOR	110	NPerial12AE	36,28 €
			quarz arena	144	NPerial12QA	29,09 €
			óxido gris	147	NPerial120G	29,09 €
			óxido tierra	146	NPerial120T	29,09 €



*El color impreso es orientativo.

Novopeldaño[®] 4

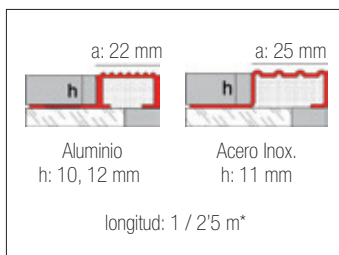

material	dimensiones		color	Nº	código	precio/ml
Aluminio	h: 10 mm	20 ud.	anod. plata mate	13	NP4AL22PL*	17,60 €
	h: 12 mm		anod. plata mate	13	NP4AL2212PL*	17,84 €
Acero Inox. AISI-304	h: 11 mm	10/20 ud**	natural	111	NP4AI25NA	35,79 €

** Para longitud 2'5 m, embalaje 10 ud. ** Para longitud 1 m, embalaje 20 ud.
* Indicar la longitud deseada entre las disponibles.

Complementos Novopeldaño[®] 4 Aluminio

pieza	dimensiones		color	Nº	código	precio/u. (blister)	precio/u. (sueltas)
Aluminio Tapa	h: 10 mm	16 ud.	anod. plata mate	13	NP4AL22TA*	2,504 €	3,13 €
	h: 12 mm		anod. plata mate	13	NP4AL2212T*	2,560 €	3,20 €

* Indicar blister o piezas sueltas

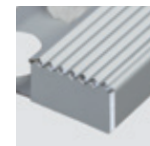

Complementos Novopeldaño[®] 4 Acero Inox

material	pieza		color	Nº	código	precio/u. (bolsa)	precio/u. (sueltas)
AISI-304	Tapa	20 ud.	natural	111	NP4AI25TA	1,728 €	2,16 €
	Esquina		natural	111	NP4AI25ES	17,712 €	22,14 €

Novopeldaño[®] 5

Reg. 504253-5

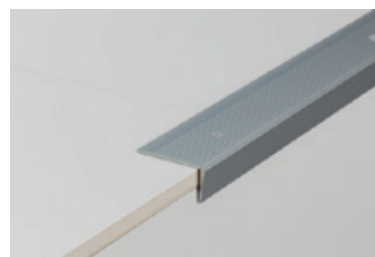
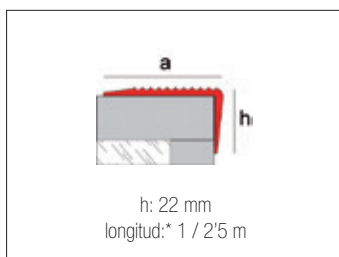
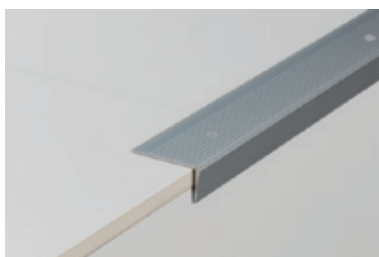

anod. plata mate -13



anod. negro mate -90

Perfil de aluminio plata mate para remate de escalones en interior o exterior. Dispone de superficie estriada antideslizante. De fácil instalación e ideal para escalones deteriorados pues cubre sus desperfectos. Bajo pedido puede servirse con adhesivo o con agujeros avellanados para tornillería.

material	dimensiones		color	Nº	código	precio/ml
Aluminio	h: 22 mm a: 42 mm	20 ud.	anod. plata mate	13	NP5AL42PL*	24,83 €
			anod. plata mate	13	NP5AL42PLAD*	27,32 €
			anod. plata mate	13	NP5AL42PLAGU*	27,32 €
			anod. negro mate	90	NP5AL42NM	27,41 €
			anod. negro mate	90	NP5AL42NMAD	30,16 €
			anod. negro mate	90	NP5AL42NMAGU	30,16 €

*con film protector

Perfil con adhesivo, sin adhesivo o con agujeros avellanados
* Indicar la longitud deseada entre las disponibles.

Novopeldaño[®] Época

Reg. 155585-D

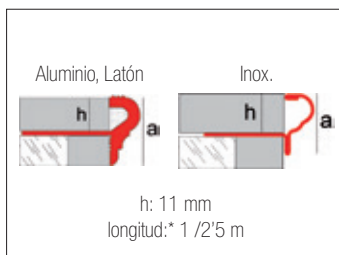

material	dimensiones		color	Nº	código	precio/ml
Aluminio	h: 11 mm a: 18 mm	10 ud.	anod. plata mate	11	NPEAL11NA*	16,52 €
Acero Inox AISI-304	h: 11 mm a: 18 mm	10 ud.	plata mate	16	NPEAI11NA*	32,44 €

* Indicar longitud deseada entre las disponibles

Novopeldaño[®] Elegance Acero Inox

Reg. 1668435-3

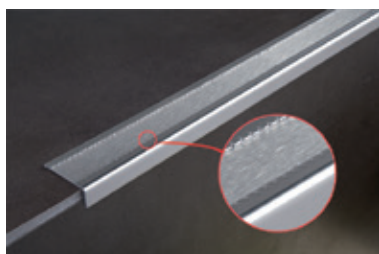

C: cepillado

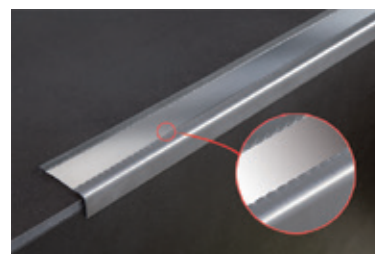
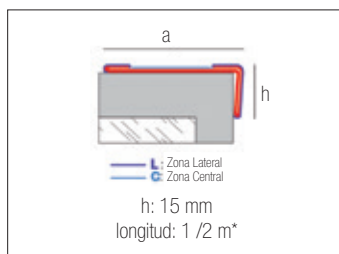

C: alto brillo

Espectacular remate decorativo de peldaños que combina el acabado brillo y cepillado del Acero Inoxidable. Su superficie estriada ayuda al cumplimiento del DB-SUA del CTE, mejorando la resistencia al deslizamiento del pavimento.

material	dimensiones		color	Nº	código	precio/ml
Acero Inox. sin adhesivo	a: 41 mm	25 ud.	C: alto brillo+L: cepillado	16	NPLEGAI41NA*	34,71 €
			C: cepillado+L: alto brillo	88	NPLEGAI41CE*	34,71 €

*con film protector

* Indicar la longitud deseada entre las disponibles.

AISI-304

Novopeldaño[®] Romano



Reg. 147549-B



Maderas según disponibilidad:

Exterior Iroko - 17, tali - 57, caoba - 58 o similar
Interior Roble - 40 o similar

longitud:*

a: 40 2'45 - 2'5 / 1'2 / 1 m
a: 50 2'5 / 1 m
a: 55 1'5 / 1'2 / 1 m



Uso recomendado: exteriores.

material	dimensiones		código	precio/ml
Aluminio + madera exterior	a: 40 mm	10 ud.	NPEMARO40*	36,74 €
	a: 50 mm		NPEMARO50*	49,10 €
	a: 55 mm		NPEMARO*	62,98 €

*con film protector

* Indicar la longitud deseada entre las disponibles.

Uso: interiores.

material	dimensiones		código	precio/ml
Aluminio + madera interior	a: 40 mm	10 ud.	NPEMARO40RO*	40,85 €
	a: 50 mm		NPEMARO50RO*	56,90 €
	a: 55 mm		NPEMARORO*	73,42 €

*con film protector

* Indicar la longitud deseada entre las disponibles.

Emac Complementos, S.L., se reserva el derecho a modificar y suministrar en cualquier momento la madera ofertada por otra de similares características.

Novopeldaño[®] 2 Clásico



Reg. 147549-C



Elegir:

Maderas según disponibilidad:

Exterior Iroko - 17, tali - 57, caoba - 58 o similar
Interior Roble - 40 o similar

longitud:*

2'45 - 2'5 / 1'2 / 1 m

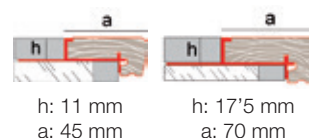

Uso recomendado: exteriores.

material	dimensiones		código	precio/ml
Aluminio + madera exterior	h: 11 mm a: 45 mm	10 ud.	NPEMA45*	38,36 €
	h: 17'5 mm a: 70 mm		NPEMA70*	68,01 €

*con film protector

* Indicar la longitud deseada entre las disponibles.

Uso: interiores.

material	dimensiones		código	precio/ml
Aluminio + madera interior	h: 11 mm a: 45 mm	10 ud.	NPEMA45RO*	42,51 €
	h: 17'5 mm a: 70 mm		NPEMA70RO*	79,27 €

*con film protector

* Indicar la longitud deseada entre las disponibles.

Emac Complementos, S.L., se reserva el derecho a modificar y suministrar en cualquier momento la madera ofertada por otra de similares características.

Novopeldaño[®] MINI

Colección MINI

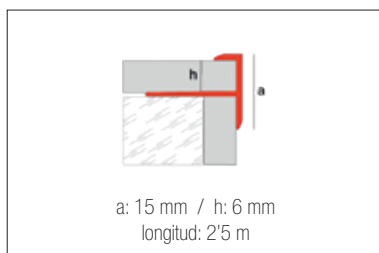

El Novopeldaño[®] Mini es la solución de la nueva Gama para rematar los peldaños de escaleras de pavimentos de bajo espesor. Es un perfil con ala deformable en cuña para asegurar su fijación tanto con cemento cola como con tornillos. Dispone de hueco para el pavimento de 6.2 mm y reducidas dimensiones. Su diseño minimalista y elegante permite una escalera sin perfiles visibles en la huella, acorde a las tendencias actuales, y con la mínima expresión en la contrahuella.

material	dimensiones		color	Nº	código	precio/ml
Aluminio	a: 15 mm h: 6,2 mm	20 ud.	anod. plata mate	13	NPMNAL06PL25	12,20 €
			anod. negro mate	90	NPMNAL06NM25	16,55 €



anod. plata mate -13



anod. negro mate -90

*El color impreso es orientativo.

Novopeldaño[®] 1

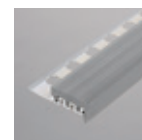
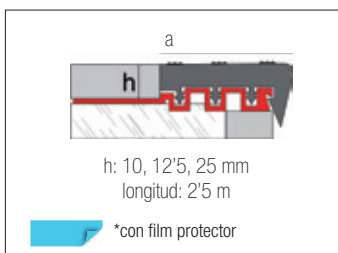
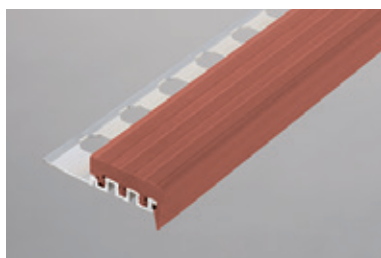

gris -02

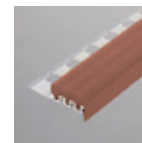

cuero -108

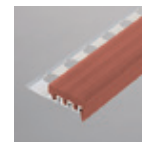

cotto marrón -48

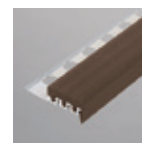

antracita -52

material	dimensiones		color	Nº	código	precio/ml
Aluminio + PVC	h: 12'5 mm a: 35 mm	10 ud.	gris	02	NP1AP12GR25	29,34 €
			cuero	108	NP1AP12CU25	29,34 €
			antracita	52	NP1AP12AN25	29,34 €
			cotto marrón	48	NP1AP12CO25	29,34 €

material	dimensiones	color	código	precio/ml
Pieza de repuesto PVC	a: 35 mm	colores Novopeldaño [®] 1*	G01PV00*	10,79 €

* Indicar código del color deseado

*El color impreso es orientativo.

Novopeldaño[®] 1p

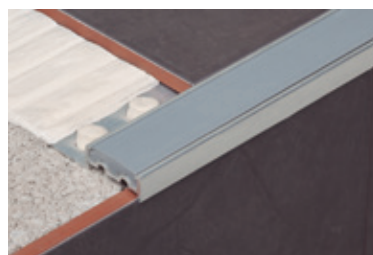
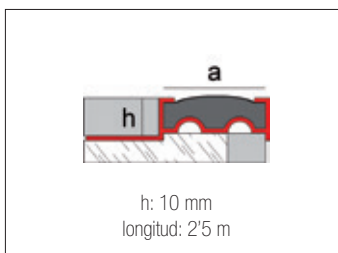

material	dimensiones		color	Nº	código	precio/ml
Aluminio + PVC	h: 10 mm a: 27 mm	10 ud.	blanco	01	NP2AP10BL25	16,17 €
			gris	02	NP2AP10GR25	16,17 €
			beige	03	NP2AP10BE25	16,17 €
			antracita	52	NP2AP10AN25	16,17 €
			cotto marrón	48	NP2AP10CM25	16,17 €
			negro	10	NP2AP10NE25	16,17 €

material	dimensiones	color	código	precio/ml
Pieza de repuesto PVC	a: 27 mm	colores Novopeldaño [®] 1p	G02PV00*	6,32 €

* Indicar código del color deseado

*El color impreso es orientativo.



blanco -01



antracita -52



gris -02



cotto marrón -48



beige -03



negro -10

Novopletina[®] Antideslizante

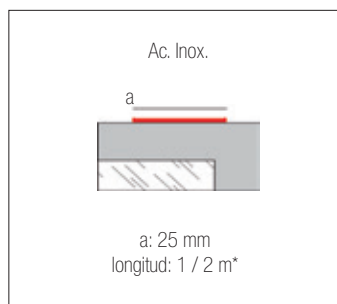

Pletina decorativa para peldaños y rampas. Su superficie estriada ayuda al cumplimiento del DB-SUA del CTE, mejorando la resistencia al deslizamiento del pavimento. Ideal para espacios públicos, hoteles, hospitales, aeropuertos, grandes superficies...

material	dimensiones		color	Nº	código	precio/ml
Acero Inox. sin adhesivo	a: 25 mm	50 ud.	cepillado	88	NPLAI25CE*	17,04 €
Acero Inox. con adhesivo	a: 25 mm	50 ud.	cepillado	88	NPLAI25CE*A	21,22 €

AISI-304

 *con film protector

* Indicar la longitud deseada entre las disponibles.

Novocanto[®] Multi

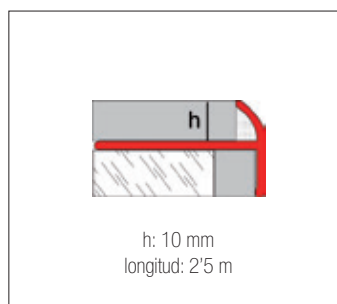

También recomendamos su uso como REMATE DE ENCIMERAS.

material	dimensiones		color	Nº	código	precio/ml
Aluminio	h: 10 mm	50 ud.	anod. plata mate	13	MULAL10PL25	11,21 €



Soluciones de Accesibilidad y Seguridad Universal

Las normativas de la construcción son cada día más estrictas en relación a la Accesibilidad y la Seguridad Universal en el uso de la edificación, tanto en edificios públicos como particulares (zonas comunes). En EMAC[®] disponemos de una completa gama de soluciones que cubren estas necesidades, garantizando su funcionalidad a la vez que aportan un acabado estético.

Peldaños que aportan resistencia al deslizamiento y contraste visual en color para las personas con visibilidad reducida, perfiles rampa para salvar desniveles con seguridad, pletinas antideslizantes de colocación en rampas de acceso, bandas de encaminamiento como elemento de orientación y guía para personas con capacidad visual reducida, botones para señalar presencia de obstáculos como escaleras o similar, gama de perfiles fotoluminiscentes como complemento a las señales de emergencia...

Una gama en constante desarrollo y crecimiento para dar respuesta a la creciente demanda del mercado en recursos accesibles y seguros.

Hemos hecho más accesible www.emac.es para todo tipo de visitantes, que descubrirán una forma más sencilla de disfrutar de la navegación, adaptada a sus preferencias personales.



Nuestro Departamento Técnico (tecnico@emac.es) puede asesorarle en la elección de la solución ASU más adecuada para cada aplicación y para cumplir los requisitos del **CTE** (Código Técnico de la Edificación) referentes, por ejemplo al **SUA** (Seguridad de Utilización y Accesibilidad), **DIN 51.130** y las soluciones de Accesibilidad y Seguridad Universal de **EMAC[®]** se adecúan a las recomendaciones recogidas en la **Norma UNE 138002:2023** (Reglas generales para la ejecución de revestimientos con baldosas cerámicas por adherencia).

Bases de precio de construcción:



Sistema Podotáctil

accesibilidad y seguridad universal

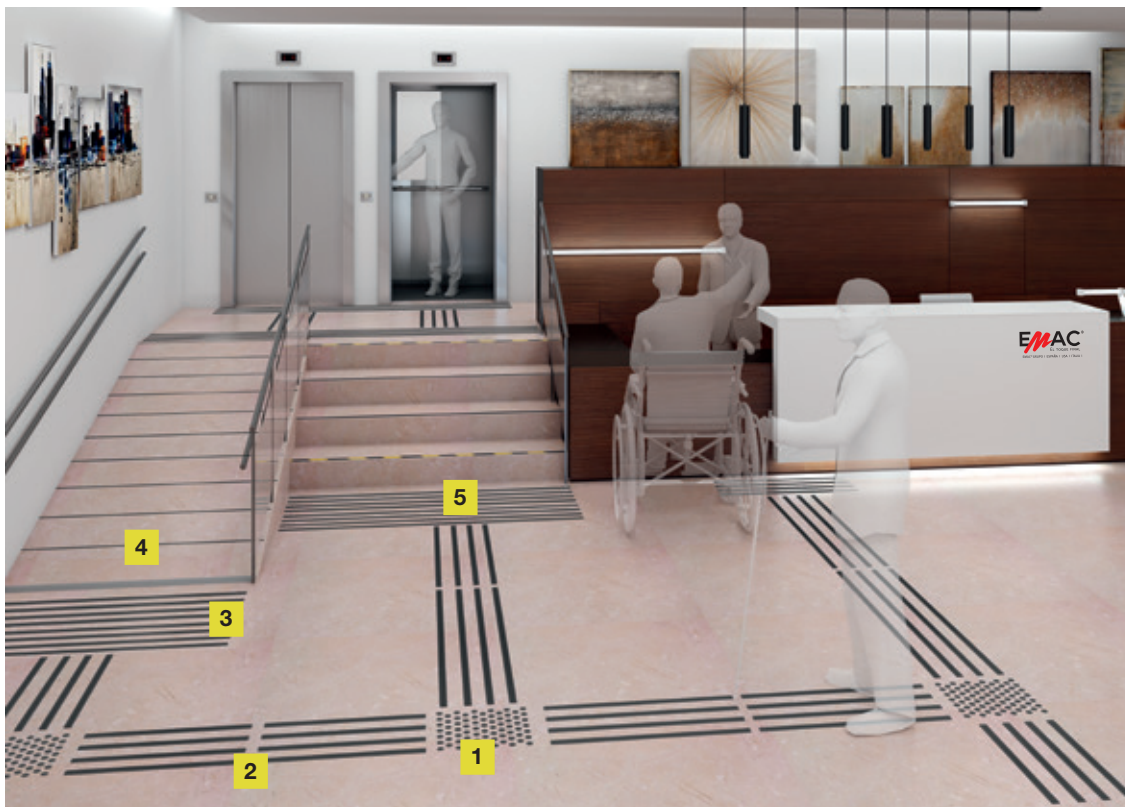

*El Sistema Podotáctil de Accesibilidad de EMAC[®] es versátil para poder amoldarlo a casi cualquier normativa combinando los diferentes productos, ya sea en obra nueva o existente. Las instalaciones mostradas son sólo a modo de ejemplo y no tienen por qué ajustarse a una normativa en concreto.

1 Novotop Access Aluminio | Sistema Podotáctil | Botones

4 Novostrip SP | Accesibilidad y Seguridad en rampas y desniveles

2 Novoband Access | Sistema Podotáctil | Bandas Encaminamiento

5 Novopletina[®] Safety | Accesibilidad y Seguridad en rampas y desniveles

3 Novonivel[®] Access | Accesibilidad y Seguridad en rampas y desniveles



“Guía ASU”

Uso: interior y exterior.

El sistema podotáctil para la Accesibilidad y Seguridad UNIVERSAL de Emac[®] nace para facilitar el tránsito seguro de personas con discapacidad visual transitoria, baja visión o ceguera.

Acorde a un estudio de la OMS de 2008, en el mundo se estima que existen 253 millones de personas con algún tipo de discapacidad visual, de los que 36 millones tienen ceguera total y el resto algún grado de discapacidad visual de moderada a grave. Esto supone que el 3'75% de la población mundial sufre de baja visión o ceguera total. La prevalencia aumenta con la edad, pero muchas personas a lo largo de su vida padecerán algún episodio de pérdida de visión transitoria (mala graduación, trastornos oculares leves, ausencia de luz...)

El sistema podotáctil de Emac[®] se instala sobre el pavimento sirviendo como indicación de peligro ya sea por obstáculos, finalización de áreas protegidas como aceras o paso de peatones, cambios de nivel, presencia de escaleras... el usuario que transita por un pavimento normal, percibe el resalte táctil y es capaz de identificar dichos peligros.

La combinación de Novoband, Novotop y Novonivel permite crear caminos accesibles y seguros y gracias, a su disponibilidad en varias alturas, cumple con las normativas de distintos países.

El Sistema Podotáctil para la Accesibilidad y Seguridad UNIVERSAL de EMAC[®] puede instalarse tanto en interior como en exterior, en lugares como aeropuertos, estaciones, oficinas, comercios, edificios públicos, hospitales...

Novotop Access Aluminio

accesibilidad y seguridad universal

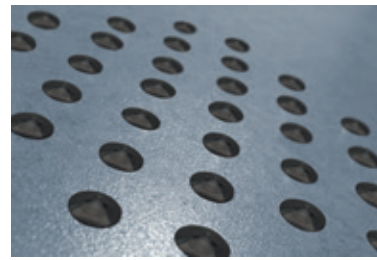
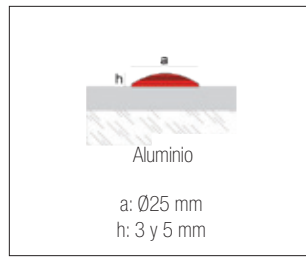

Los botones podotáctiles Novotop Access Aluminio han sido diseñados como solución de advertencia para identificar zonas con obstáculos, o áreas donde existe un cambio de altura o abertura sin protección, tales como escaleras y plataformas abiertas. Debido a su textura podotáctil, y su diseño antideslizante, son fácilmente identificables por los usuarios. Mediante la plantilla de colocación se ajusta la disposición de los botones de forma óptima para la función táctil y se simplifica la instalación.

material	dimensiones	 indivisible	color	Nº	código	precio/bolsa
Aluminio	Ø25 mm h: 3 mm	Bolsa 500 ud.	natural	11	NTOPAL3BRNA	1.794,35 €
		ud. sueltas	natural	11	NTOPAL3BRNA1	4,48 €/u.
		Bolsa 500 ud.	negro mate	90	NTOPAL3BRNEM	3.566,00 €
		ud. sueltas	negro mate	90	NTOPAL3BRNEM1	8,91 €/u.
Aluminio	Ø25 mm h: 5 mm	Bolsa 500 ud.	natural	11	NTOPAL5BRNA	1.827,70 €
		ud. sueltas	natural	11	NTOPAL5BRNA1	4,58 €/u.
		Bolsa 500 ud.	negro mate	90	NTOPAL5BRNEM	3.566,70 €
		ud. sueltas	negro mate	90	NTOPAL5BRNEM1	8,91 €/u.

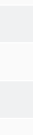
material	dimensiones		color	Nº	código	precio/ud
Plantilla colocac. Novotop Access Alum.	435 x 240 mm	1 ud.	natural	11	NTOPFJALU	53,33 €
Plantilla colocac. Novotop Access Alum. XL	487,5 x 487,5 mm		natural	11	NTOPFJALUXL	94,36 €
Plantilla colocac. Novotop Access Alum. 2XLL	800 x 800 mm		natural	11	NTOPFJALU2LXL	142,90 €
Plantilla colocac. Novotop Access Alum. 2XL	600 x 600 mm		natural	11	NTOPFJALU2XL	169,63 €

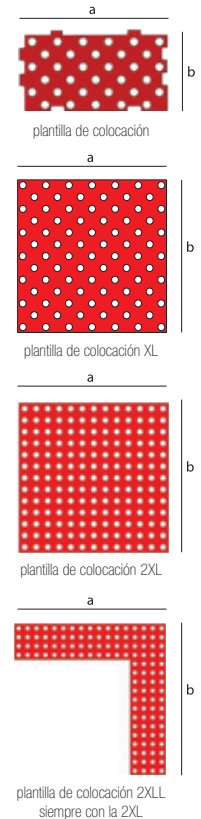

Novotop Access Acero Cincado

accesibilidad y seguridad universal

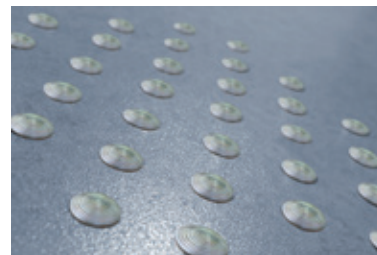
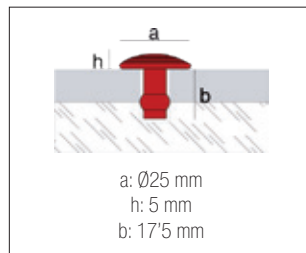

Los Novotop Access Acero han sido diseñados como solución de advertencia para identificar zonas con obstáculos, o áreas donde existe un cambio de altura o abertura sin protección. Realizados en acero cincado, son idóneos para ambientes exteriores e interiores, y por su textura podotáctil y antideslizante, son fácilmente identificables por los usuarios. Su exclusiva colocación, a presión y sin adhesivos, permite un importante ahorro de costes en la instalación. Pueden instalarse usando la plantilla de colocación (opcional).

material	dimensiones	 indivisible	color	Nº	código	precio/bolsa
Acero cincado	Ø25 h: 5	Bolsa 250 ud.	natural	11	NTOPACM	475,92 €
		1 ud.	natural	11	NTOPACM1	2,37 €/u.

material	dimensiones		color	Nº	código	precio/ud
Plantilla colocac. acero cincado+3 pasadores	595 x 420 mm	1 ud.	natural	11	NTOPFJACM	136,89 €

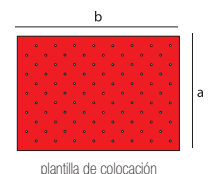

Novoband Access

accesibilidad y seguridad universal

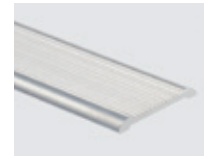
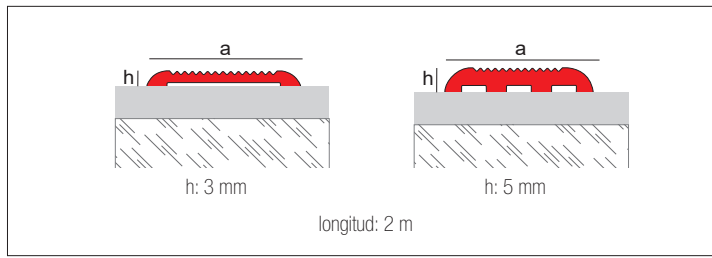

h: 3 mm
natural - 11



h: 5 mm
negro mate - 90

Perfil fabricado en aluminio natural diseñado para su colocación como elemento de orientación y guía para personas con discapacidad visual dentro del Sistema para la Accesibilidad y Seguridad Universal de EMAC[®]. Este perfil se instala de forma sencilla sobre pavimento terminado. De gran resistencia, permite el paso de tráfico intenso y sirve tanto como guía para invidentes o personas con baja visión como para señalar potenciales peligros.

material	dimensiones (mm)			color	Nº	código	precio/bolsa
Aluminio	h: 3	a: 30	48 ud.	natural	11	NPLEAL3NA	8,21 €
	h: 5			natural	11	NPLEAL5NA	12,62 €
	h: 3			natural	11	NPLEAL3NAGU	11,83 €
	h: 5			natural	11	NPLEAL5NAGU	16,51 €
	h: 3			negro mate	90	NPLEAL3NM	16,37 €
	h: 5			negro mate	90	NPLEAL5NM	21,50 €
	h: 3			negro mate	90	NPLEAL3NMAGU	24,27 €
	h: 5			negro mate	90	NPLEAL5NMAGU	29,44 €

Bajo pedido puede servirse con agujeros avellanados para tornillería (no suministrada)

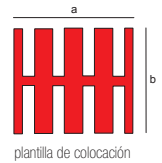

material	dimensiones		color	Nº	código	precio/ud
Plantilla colocac. Novoband Access Alu.	295,5 x 285 mm	1 ud.	natural	11	NPLEFIJALU	27,97 €
Plantilla colocac. Novoband Access Alu. XL	492 x 285 mm		natural	11	NPLEFIJALUXL	55,21 €

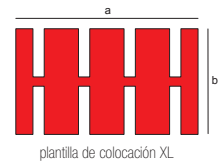

Novopeldaño[®] Safety

accesibilidad y seguridad universal

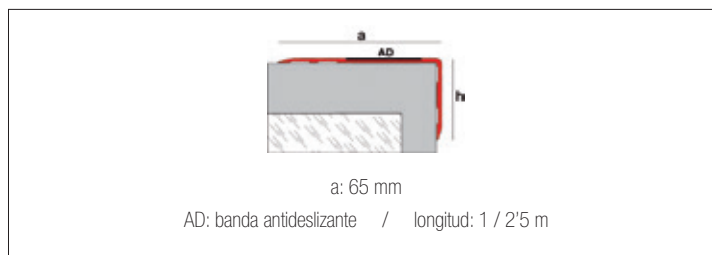
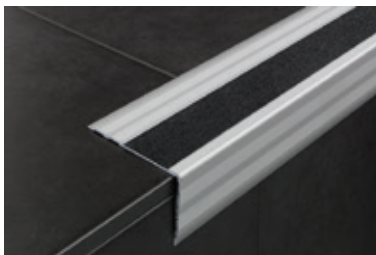

Remate antideslizante para peldaños. Este perfil cuenta con una banda antideslizante que ayuda al cumplimiento del DB-SUA del CTE, mejorando la resistencia al deslizamiento del pavimento. Su colocación es posterior al alicatado. Ideal para lugares públicos con mucho tránsito. Bajo pedido puede servirse con agujeros avellanados para tornillería.

material	dimensiones		color	Nº	código	precio/ml
Aluminio+ banda antideslizante	a: 65 mm h: 40 mm AD: 30 mm	10 ud.	anod. plata mate + banda negra	13 - 10	NPSFAL65PL*	38,75 €
			anod. plata mate + banda gris	13 - 02	NPSFAL65GR*	39,93 €
			anod. plata mate + banda amarilla y negra	13 - 157	NPSFAL65NA*	39,93 €



Reg. 1988882-C

*con film protector

Con agujeros avellanados: incremento del 10% sobre el precio de tarifa. * Indicar longitud deseada entre las disponibles.

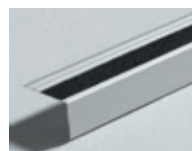

banda negra - 10

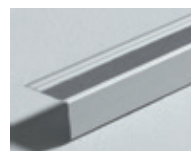

banda gris - 02

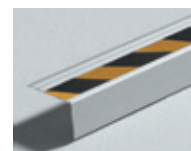

banda amarilla/negra - 157

Novopletina[®] Safety

accesibilidad y seguridad universal

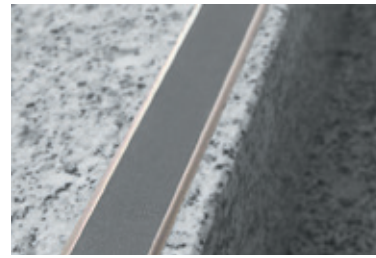
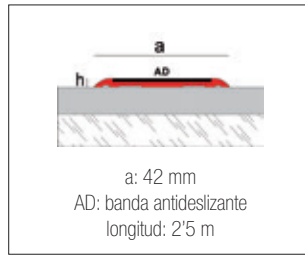

banda negra - 10



banda gris - 02



banda amarilla/negra - 157

material	dimensiones		color	Nº	código	precio/ml
Aluminio+ banda antideslizante	a: 42 mm h: 2'5 mm AD: 30 mm	20 ud.	anod. plata mate + banda negra	13 - 10	NPLSFAL42NE	26,61 €
			anod. plata mate + banda gris	13 - 02	NPLSFAL42GR	27,71 €
			anod. plata mate + banda amarilla y negra	13 - 157	NPLSFAL42AN	27,71 €

Bajo pedido puede servirse con agujeros avellanados para tornillería (no suministrada). Con agujeros avellanados: incremento del 10% sobre el precio de tarifa.

Novopletina[®] Safety XL

accesibilidad y seguridad universal **new**

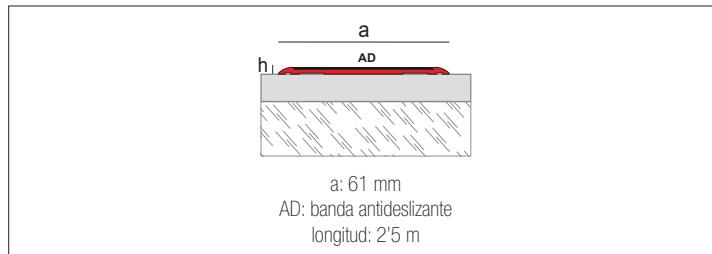

banda negra - 10



banda gris - 02



banda amarilla/negra - 157

material	dimensiones		color	Nº	código	precio/ml
Aluminio+ banda antideslizante	a: 61 mm h: 2'5 mm AD: 50 mm	20 ud.	anod. plata mate + banda negra	13 - 10	NPLSFAL50NE	28,50 €
			anod. plata mate + banda gris	13 - 02	NPLSFAL50GR	29,68 €
			anod. plata mate + banda amarilla y negra	13 - 157	NPLSFAL50AN	29,68 €

Bajo pedido puede servirse con agujeros avellanados para tornillería (no suministrada). Con agujeros avellanados: incremento del 10% sobre el precio de tarifa.

Novopletina[®] Antideslizante

accesibilidad y seguridad universal

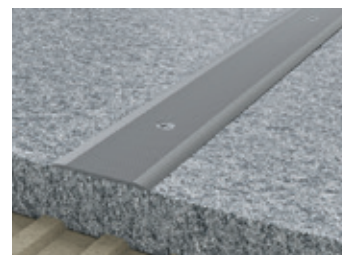
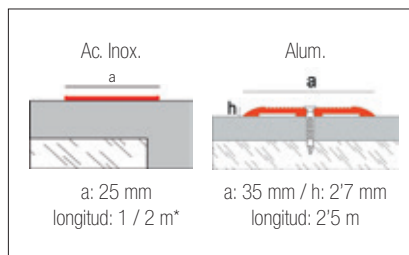
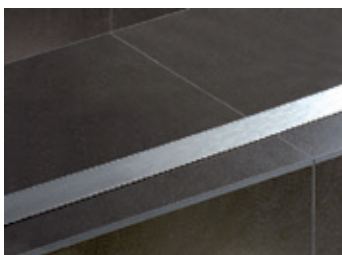

Pletina decorativa para peldaños y rampas. Su superficie estriada ayuda al cumplimiento del DB-SUA del CTE, mejorando la resistencia al deslizamiento del pavimento. Ideal para espacios públicos, hoteles, hospitales, aeropuertos, grandes superficies...

material	dimensiones		color	Nº	código	precio/ml
Acero Inox. sin adhesivo	a: 25 mm	50 ud.	cepillado	88	NPLAI25CE*	17,04 €
Acero Inox. con adhesivo	a: 25 mm	50 ud.	cepillado	88	NPLAI25CE*A	21,22 €
Aluminio avellanado para tornillería	a: 35 mm h: 2'7 mm	40 ud.	anod. plata mate	13	NPLAL35PLAGU	13,33 €



Reg. 1668435-18

ASI-304

*con film protector

* Indicar longitud deseada entre las disponibles

Novostrip SP

accesibilidad y seguridad universal

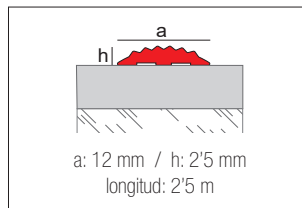

anod. plata mate - 13



anod. champagne - 166



anod. negro mate - 90

Novostrip SP es un perfil fabricado en extrusión de aluminio para su colocación en escaleras, rampas o zonas de paso de todo tipo de revestimientos en las que se quiera incrementar la seguridad frente a caídas. Novostrip SP se instala de forma sencilla mediante el uso de adhesivos directamente sobre el pavimento. Por su geometría, de colocación superpuesta, es idóneo para todo tipo de instalaciones, especialmente en aquellas más antiguas que necesiten mejorar la seguridad en el tránsito sin hacer obra.

material	dimensiones		color	Nº	código	precio/ml
Aluminio	h: 2'5 mm a: 12 mm	50 ud.	anod. plata mate	13	NSTRIPALXLSP	5,74 €
			anod. champagne	166	NSTRIPALXLSPCH	6,42 €
			anod. negro mate	90	NSTRIPALXLSPNM	10,00 €

*El color impreso es orientativo.

Novostrip

accesibilidad y seguridad universal

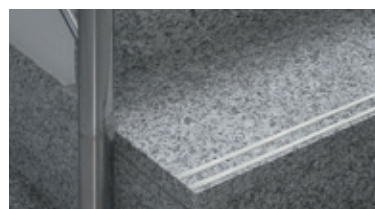
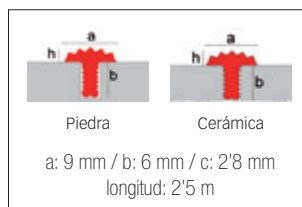
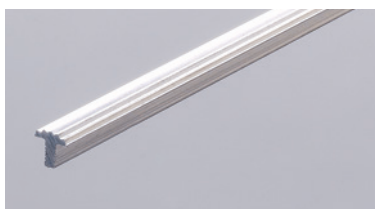

Perfil de aluminio natural para colocación en escaleras, rampas o zonas de mármol, terrazo o similar en las que se quiera garantizar la seguridad frente a caídas. Instalación mediante un corte con disco estándar en el pavimento y fijación mediante adhesivo. También puede colocarse con cerámica uniendo las piezas a testa por debajo de la cara vista.

material	dimensiones		color	Nº	código	precio/ml
Aluminio	h: 2'5 mm a: 9 mm / b: 6 mm c: 2'8 mm	50 ud.	natural	11	NSTRIPAL09NA	5,44 €

Novopeldaño Lúmina[®]

accesibilidad y seguridad universal

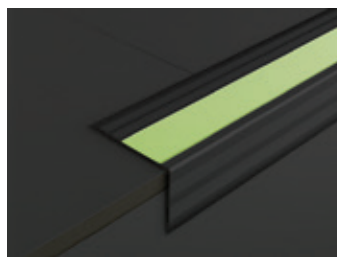
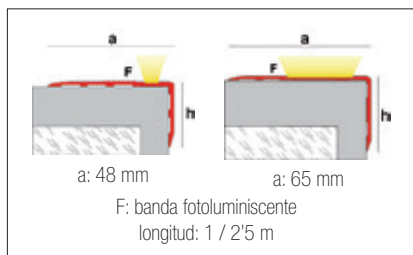
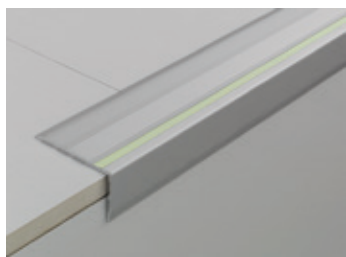

Novopeldaño[®] Lúmina
(a: 65 mm).
2 posibles colocaciones:



Remate para peldaños con banda fotoluminiscente. Dispone además de superficie antideslizante, y se coloca después del alicatado. Ideal para lugares públicos con mucho tránsito. Bajo pedido puede servirse con agujeros avellanados para tornillería.

material	dimensiones		color	Nº	código	precio/ml
Aluminio+ banda fotoluminiscente	a: 48 mm h: 25 mm F: 5 mm	15 ud.	anod. plata mate + banda amarillo claro	13 - 148	NPLUAL48PL*	31,60 €
	a: 65 mm h: 40 mm F: 30 mm	10 ud.	anod. plata mate + banda amarillo claro	13 - 148	NPLUAL65PL*	58,06 €

*con film protector

Con agujeros avellanados: incremento del 10% sobre el precio de tarifa. * Indicar longitud deseada entre las disponibles.

Novopletina Lúmina[®]

accesibilidad y seguridad universal

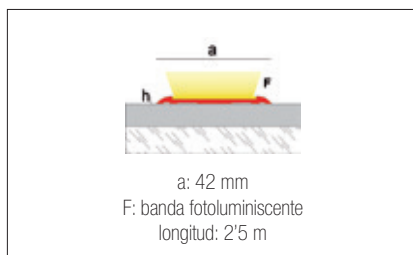
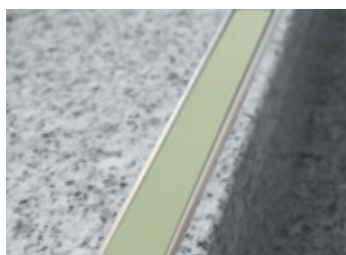

material	dimensiones		color	Nº	código	precio/ml
Aluminio + banda fotoluminiscente	a: 42 mm h: 2'5 mm F: 30 mm	20 ud.	anod. plata mate + banda amarillo claro	13 - 148	NPLUAL42PL	40,49 €

Bajo pedido puede servirse con agujeros avellanados para tornillería (no suministrada)

Banda fotoluminiscente

accesibilidad y seguridad universal

material	dimensiones		color	Nº	código	precio/ml
Banda fotoluminiscente con adhesivo	F: 5 mm	rollo de 5 m	amarillo claro	148	NBANFOT05AC5	12,38 €
	F: 30 mm		amarillo claro	148	NBANFOT30AC5	64,50 €

Banda Antideslizante

accesibilidad y seguridad universal

material	dimensiones		color	Nº	código	precio/ml
Banda antideslizante con adhesivo	AD: 30 mm	rollo de 5 m	banda negra	10	NBANANT30NE5	30,52 €
			banda gris	02	NBANANT30GR5	31,45 €
			banda amarilla y negra	157	NBANANT30NA5	31,45 €

* Disponibles rollos de 50 m. con un descuento del 10%



Soluciones para felpudos técnicos

Los felpudos técnicos Novomat[®] son una barrera efectiva para evitar la entrada de polvo, humedad y suciedad, ofreciendo la máxima protección y durabilidad a los pavimentos. Han sido especialmente diseñados para evitar la entrada de tierra y limitar su propagación en el suelo de todo tipo de edificios públicos: aeropuertos, hospitales, hoteles, oficinas, centros comerciales, tiendas, lugares de ocio...

Estructura de aluminio robusta unida por juntas de caucho sintético de alta resistencia perforados que evitan ruidos y deslizamientos. Este sistema de unión de los perfiles permite enrollarlo de forma sencilla y facilita la evacuación de polvo y humedad.

Permiten el tráfico comercial y ayudan a salvar las exigencias de accesibilidad para personas de movilidad reducida. Disponibles en medidas en kit, con marco cortado a la medida o bajo pedido con la geometría deseada y los complementos en opción. En acabados caucho o moqueta textil en gama de color.

Destacamos la personalización de los felpudos técnicos Novomat[®] h: 8, 12, 15 y 20 mm nuevos o ya instalados con el logotipo o diseño previamente solicitado, permitiendo una mayor visibilidad a la marca.



Nuestro Departamento Técnico (tecnico@emac.es) puede asesorarle en la elección del perfil más adecuado para cada aplicación, para cumplir los requisitos del **CTE** (Código Técnico de la Edificación) y las Soluciones de Felpudos Técnicos que se adecúan a las recomendaciones recogidas en la **Norma UNE 138002:2023** (Reglas generales para la ejecución de revestimientos con baldosas cerámicas por adherencia).

Bases de precio de construcción:



Novomat[®] - Placa Personalizada

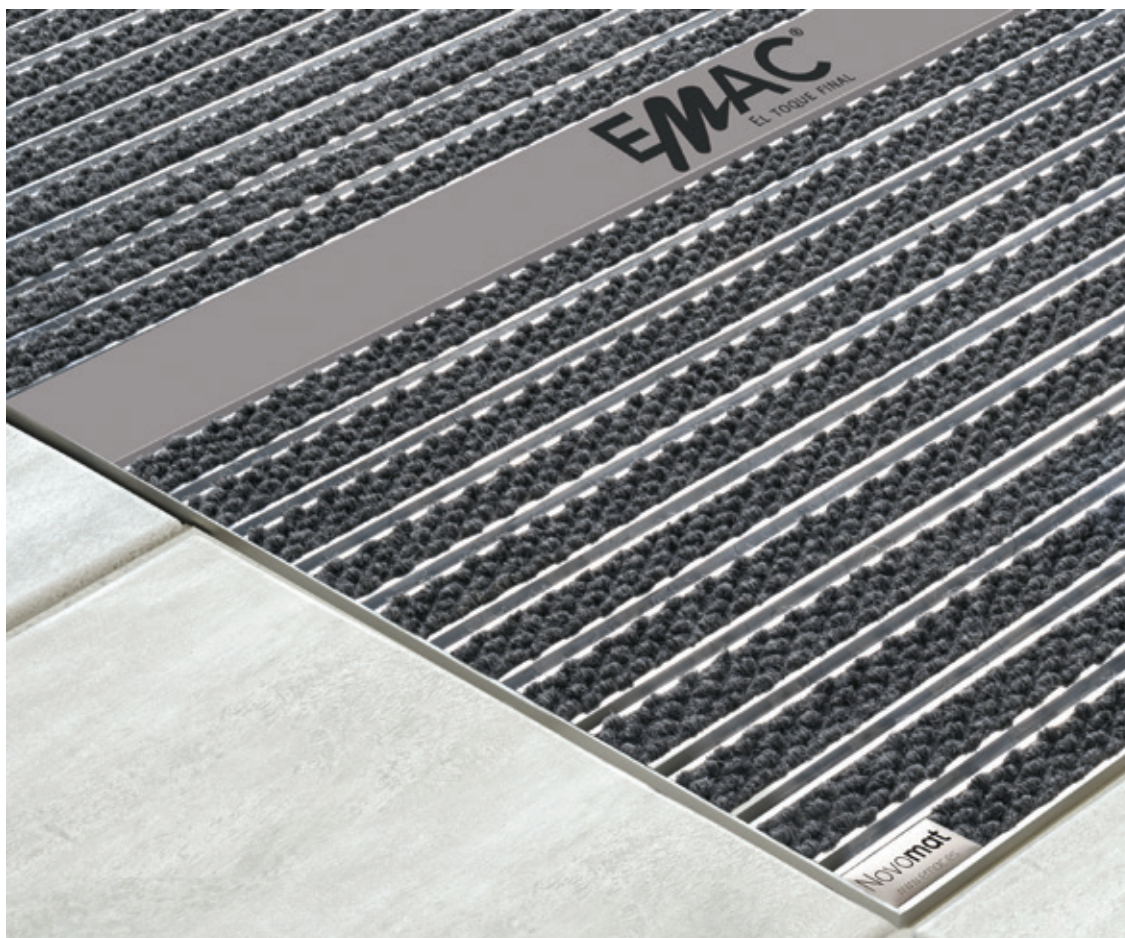

- Los felpudos técnicos Novomat[®] h: 8, 12, 15 y 20 mm pueden ser personalizados.
- Diseño previamente solicitado con unas dimensiones máximas de 180 x 50 mm (ancho x alto) para modelos h: 15 y 20 mm, y 180 x 78 mm (ancho x alto) para modelos h: 8 y 12 mm.
- La placa se suministra con film protector.
- Instalación de la placa sobre felpudos nuevos o ya instalados.
- Medida de placa: 66 mm x 1980 mm (ancho x largo) para Novomat[®] h: 15 y 20 mm.
- Medida de placa: 94 mm x 1980 mm (ancho x largo) para Novomat[®] h: 8 y 12 mm.
- La placa puede servirse cortada a la medida deseada bajo solicitud.
- Utilización en interior. Tráfico comercial: peatones, carros, sillas de ruedas...
- Fácil colocación: encajar la placa entre dos lamas y fijarla con adhesivo.

Modelo	material	dimensiones (ancho x largo)		color	código	precio placa
Novomat [®] h: 8 y 12	Acero inox.	94 x 1980 mm	1 ud.	satinado	NMPLASLM198A	197,70 €
Novomat [®] h: 15 y 20	Acero inox.	66 x 1980 mm	1 ud.	satinado	NMPLAPER198A	197,70 €

El precio incluye un grabado. Cada grabado adicional es de 35 €/u

Novomat[®] - Placa Personalizada

POTENCIA TU MARCA

Novomat[®] 8

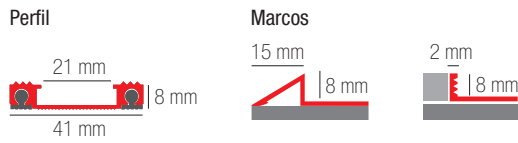

Novomat[®] 12

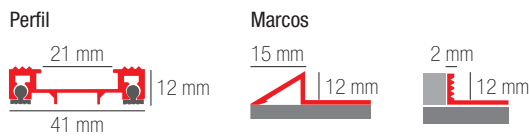

Novomat[®] 15

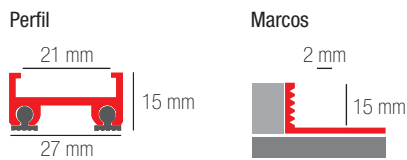

Novomat[®] 20

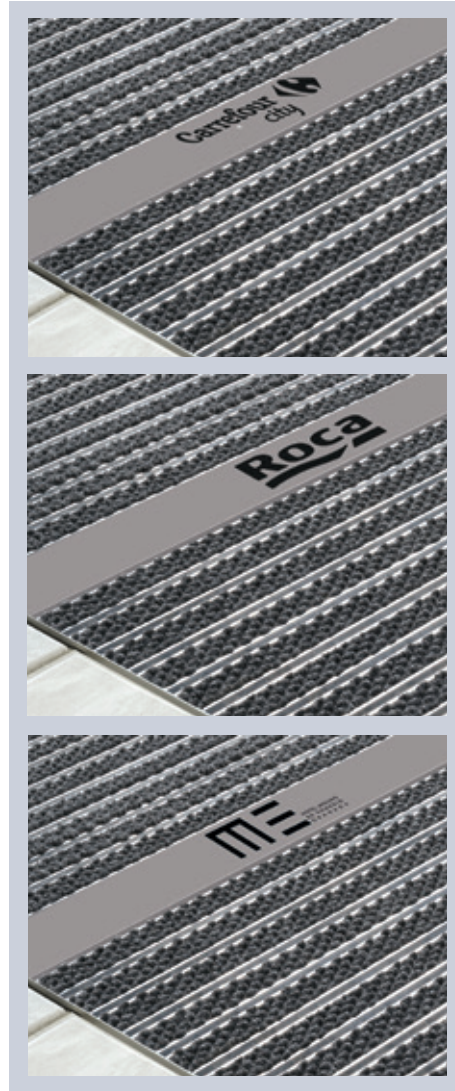
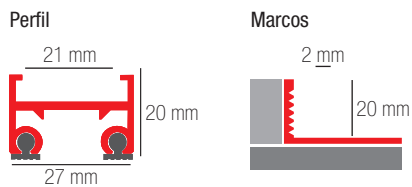

INSTALACIÓN

Novomat[®] 15 y 20



Novomat[®] 8 y 12



Novomat[®] Slimm



- Felpudo técnico en kit que incluye el felpudo y el marco autoadhesivo cortado a medida.
- Medida del felpudo con marco: 1.200 mm x 905 mm.
- Modelo Novomat[®] 8 con moqueta textil de color gris.
- Estructura de aluminio robusta unida por juntas de caucho sintético de alta resistencia que evitan ruidos y deslizamientos.
- El sistema de unión de perfiles mediante juntas de caucho sintético perforados permiten enrollarlo de forma sencilla y facilita la evacuación de polvo y humedad
- Utilización en interior. Tráfico comercial: peatones, carros, sillas de ruedas...
- Favorece la accesibilidad para personas con movilidad reducida.
- Diseñado para la instalación preferentemente sobre superficies terminadas.
- Fácil colocación: fijar el marco, desembalar y situar.

material	dimensiones (ancho x largo)		color	Nº	código	precio placa
Aluminio anodizado + Moqueta Textil	1,20 x 0,905 m	1 ud.	gris	170	NM7MRG12X09	766,64 €

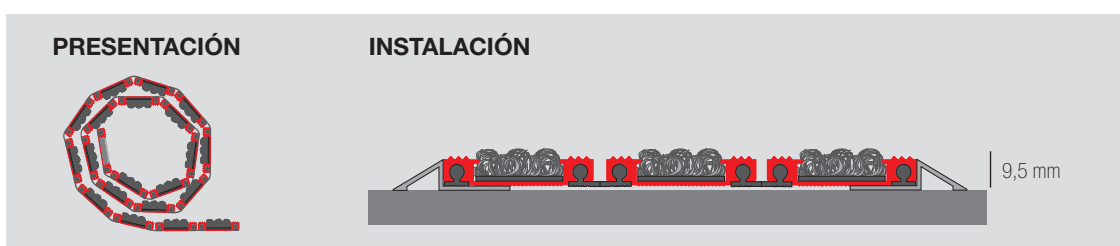
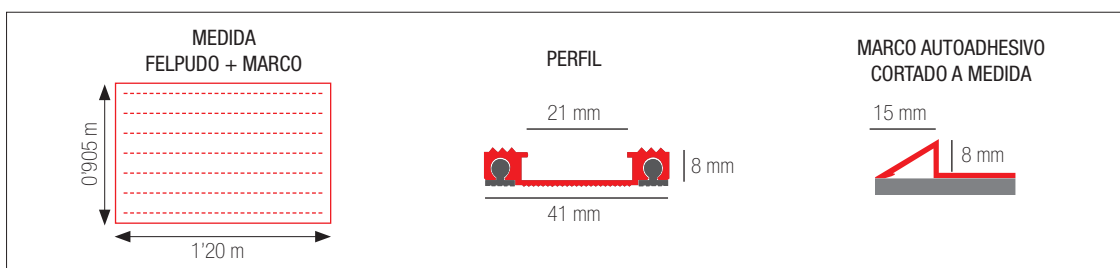

MOQUETA
TEXTIL



gris

*El color impreso es orientativo.

Novomat[®] Fosa



Producto ensayado
ver pág. 94

- Felpudo técnico en kit que incluye el felpudo y el marco cortado a medida.
- Medidas interiores de fosa: 1.200 x 881 mm.
- Modelo Novomat[®] 15 con moqueta textil de color gris.
- Estructura de aluminio robusta unida por juntas de caucho sintético de alta resistencia que evitan ruidos y deslizamientos.
- El sistema de unión de perfiles mediante juntas de caucho sintético perforados permiten enrollarlo de forma sencilla y facilitan la evacuación de polvo y humedad
- Utilización en interior. Tráfico comercial: peatones, trolleys, carros, sillas de ruedas...
- Favorece la accesibilidad para personas con movilidad reducida.
- Fácil colocación: fijar el marco, desembalar y situar.

material	dimensiones (ancho x largo)		color	Nº	código	precio placa
Aluminio + Moqueta Textil	1'2 x 0'881 m	1 ud.	gris	170	NM15MRG12X09	812,41 €

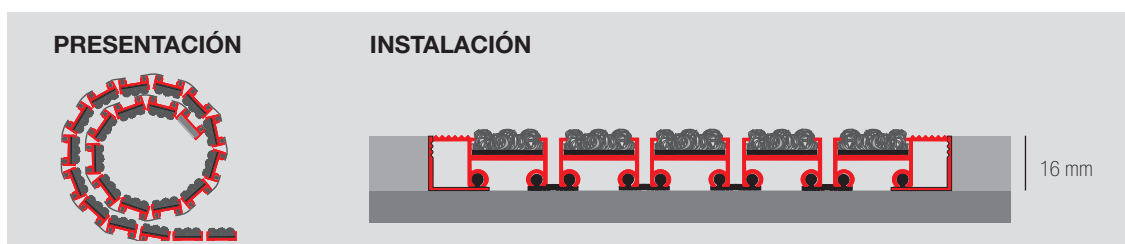
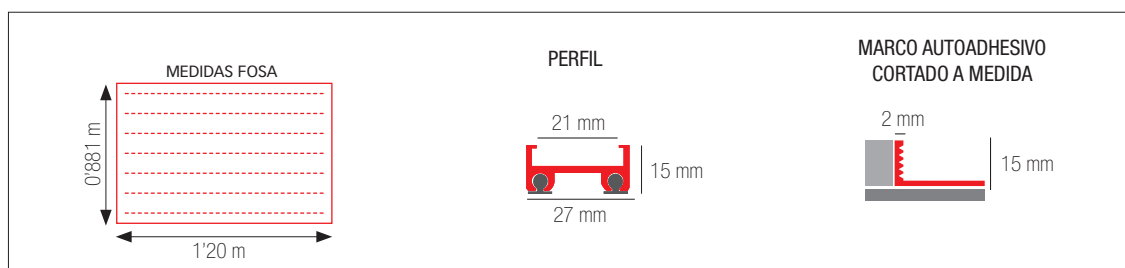

MOQUETA
TEXTIL



gris

*El color impreso es orientativo.

Novomat[®] a medida

Los felpudos técnicos Novomat[®] de EMAC[®] son una barrera efectiva para evitar la entrada de polvo, humedad y suciedad, ofreciendo así la máxima protección y durabilidad de sus pavimentos.

Se fabrican a medida del cliente adaptándose a cualquier tamaño o forma y en un plazo de entrega muy ajustado.

Están compuestos de perfiles de aluminio plata mate unidos mediante caucho sintético de alta resistencia que actúa como aislante acústico y favorece la evacuación de polvo y humedad. Además permite que el sistema se enrolle de forma fácil.

Hay cuatro modelos disponibles con dos diseños diferentes:

- Novomat[®] 8 y Novomat[®] 12 cuentan con mayor cara vista de aluminio. Son más reforzados y su cara vista estriada acentúa su valor de antideslizamiento. Pensados especialmente para su colocación en superficie.
- Novomat[®] 15 y Novomat[®] 20 son más estrechos para conseguir una integración perfecta. Ideales para zonas de mucho tránsito peatonal como centros comerciales o edificios públicos. Debido a su diseño más estrecho y a su perfil más alto tienen mayor capacidad de retención de suciedad, reduciendo los costes de mantenimiento y limpieza.

Hay dos acabados disponibles que pueden combinarse:

- Moqueta textil en 5 colores: gris, antracita, rojo, beige y tabaco. Son propias para instalaciones de interior.
- Caucho en color negro*. Pensado para instalaciones de interior o exterior a cubierto. Puede combinarse con moqueta textil.



EXTERIOR

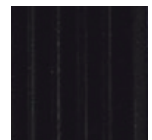

caucho

INTERIOR

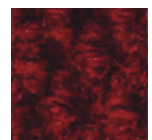

rojo



gris

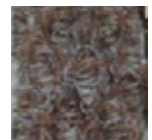

beige

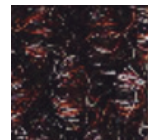

tabaco



antracita

Novomat[®] 8

Perfil

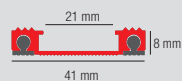

Marcos*



Novomat[®] 12

Perfil

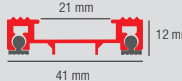

Marcos*

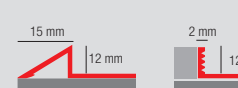

Novomat[®] 15

Perfil

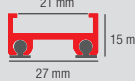

Marco

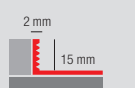

Novomat[®] 20

Perfil



Marco

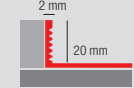

material	dimensiones (ancho x largo)	código	precio/m ²
Aluminio + Moqueta Textil	h: 8 mm	NMAMH8MT	657,93 €
	h: 12 mm	NMAMH12MT	697,71 €
	h: 15 mm	NMAMH15MT	715,63 €
	h: 20 mm	NMAMH20MT	792,31 €
Aluminio + Caucho	h: 8 mm	NMAMH8CN	771,27 €
	h: 12 mm	NMAMH12CN	813,04 €
	h: 15 mm	NMAMH15CN	830,63 €
	h: 20 mm	NMAMH20CN	937,14 €



Ensayos resbaladicidad:

- UNE-ENV 12633:2003 Anexo A. Informe N°10341/10343.
- DIN 51130:2014 Apto.5. Informe N°10342/10344

Ensayo desgaste / tránsito:

- UNE-EN 1929-1:1998. Informe N°231.I.1909.529.ES.02

Resistencia al fuego / VOC:

























- UNE-EN ISO 9239-1:2011
- + UNE-EN ISO 11925-2:2011. Informe N° 251.1.192.066.ES.01
- ISO16000-3,6,9,11. Informe AT - 2193/19

*El color impreso es orientativo.

Tiras de recambio Novomat®

material		color	código	precio/tira
Caucho	tiras de 3 m	caucho	NMTIRACAUCHO	39,57 €
Moqueta textil	tiras de 3 m	gris	NMTIRAGRIS	11,32 €
		antracita	NMTIRANTRAC	11,32 €
		rojo	NMTIRAROJA	11,32 €
		beige	NMTIRABEIGE	11,32 €
		tabaco	NMTIRATABACO	11,32 €

RECOMENDACIONES

FELPUDO	INSTALACIÓN		TRÁNSITO			EXTERIOR	INTERIOR	PERSONALIZACIÓN
ALTURA MM	SUPERFICIE	FOSA	BAJO-MEDIO	ALTO	INTENSO	CAUCHO	MOQUETA TEXTIL	PLACA ACERO SATINADO
Perfil + base caucho	Con marco rampa perimetral.	Con o sin marco perimetral	Domicilios particulares, clínicas, pequeño comercio	Edificios de oficinas o administrativos	Hospitales, universidades, centros comerciales, aeropuertos	Retención de suciedad gruesa. Instalación delante de la puerta	Retención de suciedad fina y de humedad. Instalación tras la puerta	Instalación en felpudos nuevos o ya instalados
8	 NNVAL08PL25	 NSUAL08PL25						
12	 NNVAL12PL25	 NSUAL12PL25						
15		 NSUAL15PL25						
20		 NSUAL20PL25						

¿CÓMO SOLICITAR UN FELPUDO Novomat®?

Solicitar a EMAC® hoja de pedido de felpudos. Hay dos opciones:

opción **A** FORMAS REGULARES

1. Indicar las cotas interiores de la fosa o indicar las medidas del felpudo (ancho A x fondo B)
2. Indicar si se debe suministrar con marco o sin marco.
3. Indicar si hay puertas y su posición respecto al felpudo.
4. Indicar sentido de paso.
5. Elegir la altura del perfil y su acabado.
6. Si lleva placa personalizada: Enviar diseño.

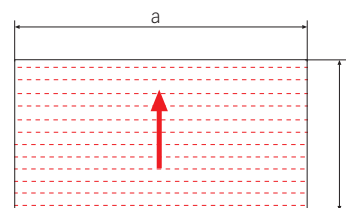

opción **B** FORMAS IRREGULARES

1. Dibujar un boceto de la forma del felpudo con todas sus medidas.
2. Indicar si se debe suministrar con marco o sin marco.
3. Indicar si hay puertas y su posición respecto al felpudo.
4. Indicar sentido de paso.
5. Elegir la altura del perfil y su acabado.
6. Se aplicará el recargo según proceda en cada caso.
7. Si lleva placa personalizada: Enviar diseño.

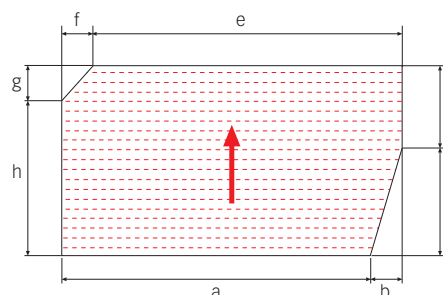

La longitud máxima de suministro es de 3 m. Para medidas superiores, los felpudos se realizan en varias piezas. Recomendamos no solicitar la unión en la zona central, pues es la zona de mayor paso. Es más conveniente dejar las uniones en los laterales.

Nuestro equipo técnico está a su total disposición para ayudarle en su elección y dimensionamiento.
Para más información tecnico@emac.es

Si necesita presupuesto contacte con info@emac.es

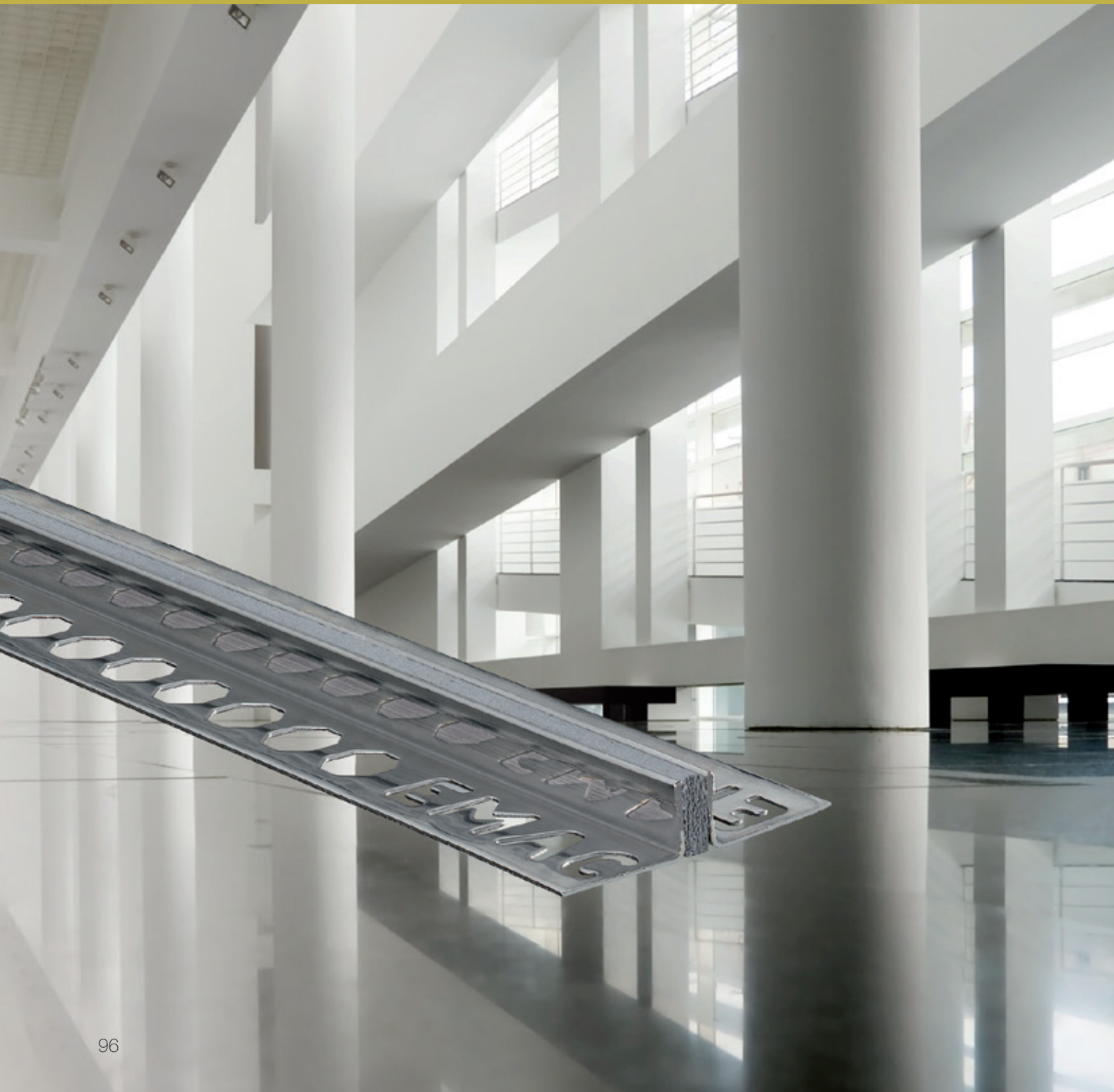

Soluciones para juntas de dilatación

La colocación de un pavimento y/o revestimiento debe contemplar la instalación de juntas de dilatación. Éstas absorben los movimientos de dilatación y contracción causados principalmente por las variaciones térmicas, y evitan grietas y desperfectos.

La serie Novojunta[®] cubre las juntas de forma funcional y aporta el toque final decorativo propio de los perfiles EMAC[®]. La elección del modelo dependerá del tipo de recubrimiento, el salto térmico al que estará expuesto y la distancia entre juntas.



Nuestro Departamento Técnico (tecnico@emac.es) está a su disposición para asesorarle en la elección de la junta de dilatación Novojunta[®] más adecuada a su proyecto, para cumplir los requisitos del **CTE** (Código Técnico de la Edificación) y con las recomendaciones recogidas en la **Norma UNE 138002:2023** (Reglas generales para la ejecución de revestimientos con baldosas cerámicas por adherencia).

Bases de precio de construcción:



Novojunta ASTRA[®]

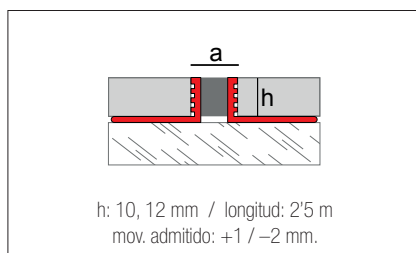

Perfil para junta de dilatación en exclusivo material ASTRA[®], polímero extrarresistente, y cuerpo central flexible de caucho de alta calidad. Novojunta ASTRA[®] absorbe los movimientos del pavimento contribuyendo a evitar grietas y desperfectos sin perder de vista la integración en el sistema cerámico gracias a sus colores de tendencia.

material	h	a		color	Nº	código	precio/ml
ASTRA [®] (polímero extra resistente) + EPDM	10 mm	9 mm	30 ud.	almendra	168	NJJUST10AL	18,23 €
				cemento	164	NJJUST10CE	16,57 €
				ceniza	170	NJJUST10CZ	16,57 €
				negro	165	NJJUST10NE	16,57 €
				canela	163	NJJUST10CA	22,04 €
	12 mm	9 mm	30 ud.	almendra	168	NJJUST12AL	19,71 €
				cemento	164	NJJUST12CE	17,93 €
				ceniza	170	NJJUST12CZ	17,93 €
				negro	165	NJJUST12NE	17,93 €
				canela	163	NJJUST12CA	23,61 €

 *con film protector



almendra - 168



cemento - 164



ceniza - 170



negro - 165



canela - 163

*El color impreso es orientativo.

Novojunta ASTRA[®] Maui

Reg. D1015012244
Reg. DM227430
Reg. 202301117

UNE-EN-ISO 10545

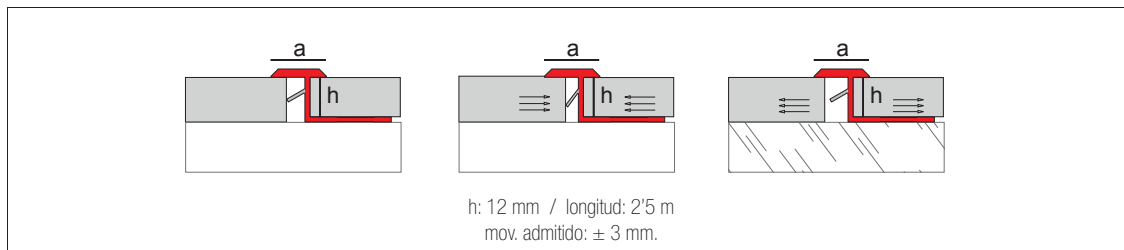

Perfil para junta de dilatación decorativa fabricado en el innovador material ASTRA[®] de EMAC[®], un polímero extra resistente de altas prestaciones. El perfil cuenta con la solución Flexi--Space, un exclusivo espaciador flexible que ayuda a posicionar el revestimiento durante la instalación y permite la absorción de movimiento en caso de contracción o dilatación del revestimiento. Su geometría cubre los cantos de las piezas del revestimiento, protegiéndolos frente a daños y oculta el corte del azulejo, permitiendo así un acabado altamente decorativo. Novojunta ASTRA[®] MAUI presenta un innovador acabado estriado que le confiere un carácter natural y mejora su comportamiento a la intemperie.

material	h	a		color	Nº	código	precio/ml
ASTRA [®] (polímero extra resistente) + Espaciador Flexi--Space	12 mm	17 mm	30 ud.	almendra	168	NJUAJMA12AL	10,77 €
				cemento	164	NJUAJMA12CE	10,77 €
				ceniza	170	NJUAJMA12CZ	10,77 €
				negro	165	NJUAJMA12NE	10,77 €
				canela	163	NJUAJMA12CA	10,77 €



almendra - 168



cemento - 164



ceniza - 170



negro - 165



canela - 163

*El color impreso es orientativo.

Novojuntas ASTRA®





Novojunta ASTRA®

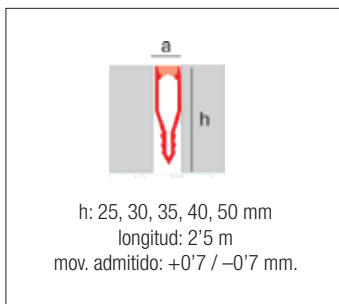
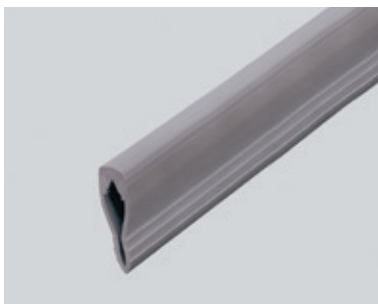

Novojunta ASTRA® Maui

Novojunta[®] 1 PVC Colores



material	h	a		color*	Nº	código	precio/ml
PVC	25 mm	8 mm	50 ud.	blanco	01	NJ1PV25BL	4,47 €
				gris	02	NJ1PV25GR	4,47 €
				beige	03	NJ1PV25BE	4,47 €
				moca	158	NJ1PV25MO	4,47 €
				negro	10	NJ1PV25NE	4,47 €
PVC	30 mm	8 mm	50 ud.	blanco	01	NJ1PV30BL	4,54 €
				gris	02	NJ1PV30GR25	4,54 €
				beige	03	NJ1PV30BE	4,54 €
				moca	158	NJ1PV30MO	4,54 €
				negro	10	NJ1PV30NE	4,54 €
				transparente	33	NJ1PV30TR	4,80 €
PVC	35 mm	8 mm	50 ud.	gris	02	NJ1PV35GR	5,01 €
				beige	03	NJ1PV35BE	5,01 €
				negro	10	NJ1PV35NE	5,01 €
PVC	40 mm	8 mm	25 ud.	gris	02	NJ1PV40GR	5,49 €
				beige	03	NJ1PV40BE	5,49 €
				marrón	08	NJ1PV40MA	5,49 €
				negro	10	NJ1PV40NE	5,49 €
PVC	50 mm	8 mm	25 ud.	blanco	01	NJ1PV50BL	5,98 €
				gris	02	NJ1PV50GR	5,98 €
				beige	03	NJ1PV50BE	5,98 €
				marrón	08	NJ1PV50MA	5,98 €
				negro	10	NJ1PV50NE	5,98 €
				transparente	33	NJ1PV50TR	6,32 €

* Consultar disponibilidad en otros colores



*El color impreso es orientativo.

Novojunta[®] 2 PVC

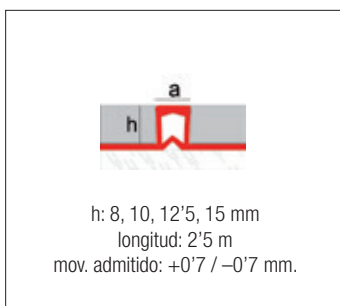

material	h	a		color*	Nº	código	precio/ml
PVC	8 mm	8 mm	50 ud.	gris	02	NJ2PV08GR	7,27 €
				beige	03	NJ2PV08BE	7,27 €
				moca	158	NJ2PV08MO	7,27 €
PVC	10 mm	8 mm	50 ud.	blanco	01	NJ2PV10BL	7,52 €
				gris	02	NJ2PV10GR25	7,52 €
				beige	03	NJ2PV10BE	7,52 €
				negro	10	NJ2PV10NE	7,52 €
				moca	158	NJ2PV10MO	7,52 €
PVC	12,5 mm	8 mm	25 ud.	blanco	01	NJ2PV12BL	8,31 €
				gris	02	NJ2PV12GR	8,31 €
				beige	03	NJ2PV12BE	8,31 €
				negro	10	NJ2PV12NE	8,31 €
				moca	158	NJ2PV12MO	8,31 €
PVC	15 mm	8 mm	25 ud.	gris	02	NJ2PV15GR	9,09 €
				negro	10	NJ2PV15NE	9,09 €
				moca	158	NJ2PV15MO	9,09 €

* Consultar disponibilidad en otros colores



blanco -01



gris -02



beige -03



negro -10



moca -158

*El color impreso es orientativo.

Novojunta[®] 3 PVC

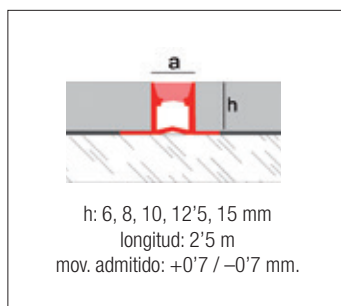
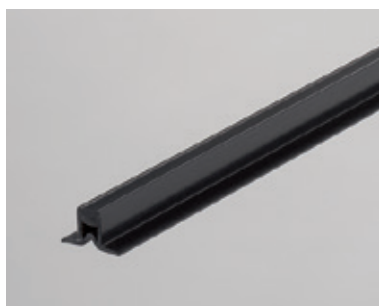

material	h	a		color*	Nº	código	precio/ml
PVC	6 mm	8 mm	50 ud.	blanco	01	NJ3PV06BL	3,35 €
				gris	02	NJ3PV06GR	3,35 €
				negro	10	NJ3PV06NE	3,35 €
				transparente	33	NJ3PV06TR	3,66 €
PVC	8 mm	8 mm	50 ud.	blanco	01	NJ3PV08BL	3,46 €
				gris	02	NJ3PV08GR	3,46 €
				negro	10	NJ3PV08NE	3,46 €
				transparente	33	NJ3PV08TR	3,87 €
PVC	10 mm	8 mm	50 ud.	blanco	01	NJ3PV10BL	3,58 €
				gris	02	NJ3PV10GRST	3,58 €
				beige	03	NJ3PV10BE	3,58 €
				negro	10	NJ3PV10NE	3,58 €
				transparente	33	NJ3PV10TR	4,12 €
PVC	12'5 mm	8 mm	50 ud.	blanco	01	NJ3PV12BL	3,99 €
				gris	02	NJ3PV12GR	3,99 €
				beige	03	NJ3PV12BE	3,99 €
				negro	10	NJ3PV12NE	3,99 €
				transparente	33	NJ3PV12TR	4,12 €
PVC	15 mm	8 mm	50 ud.	gris	02	NJ3PV15GR	4,33 €
				beige	03	NJ3PV15BE	4,33 €
				negro	10	NJ3PV15NE	4,33 €
				transparente	33	NJ3PV15TR	4,65 €

* Consultar disponibilidad en otros colores



blanco -01



gris -02



beige -03



negro -10



transparente -33

*El color impreso es orientativo.

Novojunta[®] Metallic

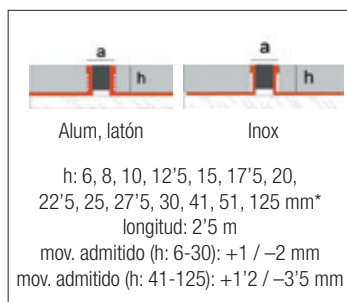
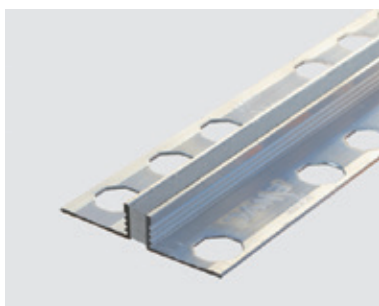

material	h*	a		color caucho	Nº	código	precio/ml
Aluminio +EPDM	6 mm	8 mm	20 ud.	gris	02	NJUAL06NA25	23,60 €
				negro	10	NJUAL06NE25	23,60 €
				marfil	09	NJUAL06MF25	29,69 €
Aluminio +EPDM	8 mm	8 mm	20 ud.	gris	02	NJUAL08NA25	24,29 €
				negro	10	NJUAL08NE25	24,29 €
				marfil	09	NJUAL08MF25	30,67 €
Aluminio +EPDM	10 mm	8 mm	20 ud.	gris	02	NJUAL10NA25	25,88 €
				negro	10	NJUAL10NE25	25,88 €
				marfil	09	NJUAL10MF25	31,56 €
Aluminio +EPDM	12,5 mm	8 mm	20 ud.	gris	02	NJUAL12NA25	28,96 €
				negro	10	NJUAL12NE25	28,96 €
				marfil	09	NJUAL12MF25	34,17 €
Aluminio +EPDM	15 mm	8 mm	20 ud.	gris	02	NJUAL15NA25	29,92 €
				negro	10	NJUAL15NE25	29,92 €
				marfil	09	NJUAL15MF25	34,83 €
Aluminio +EPDM	17,5 mm	8 mm	20 ud.	gris	02	NJUAL17NA25	30,51 €
				negro	10	NJUAL17NE25	30,51 €
				marfil	09	NJUAL17MF25	35,18 €
Aluminio +EPDM	20 mm	8 mm	10 ud.	gris	02	NJUAL20NA25	31,28 €
				negro	10	NJUAL20NE25	31,28 €
				marfil	09	NJUAL20MF25	37,74 €
Aluminio +EPDM	22,5 mm	8 mm	10 ud.	gris	02	NJUAL22NA25	32,30 €
				negro	10	NJUAL22NE25	32,30 €
				marfil	09	NJUAL22MF25	38,23 €
Aluminio +EPDM	25 mm	8 mm	10 ud.	gris	02	NJUAL25NA25	34,41 €
				negro	10	NJUAL25NE25	34,41 €
				marfil	09	NJUAL25MF25	38,73 €
Aluminio +EPDM	30 mm	8 mm	10 ud.	gris	02	NJUAL30NA25	37,96 €
				negro	10	NJUAL30NE25	37,96 €
				marfil	09	NJUAL30MF25	43,61 €
Aluminio +EPDM	41 mm	11 mm	10 ud.	negro	10	NJUAL41NA25	42,29 €
Aluminio +EPDM	51 mm	11 mm	10 ud.	negro	10	NJUAL51NA25	60,22 €
Aluminio +EPDM	125 mm	11 mm	4 ud.	negro	10	NJUAL125NA25	99,32 €



09



02



10

*con film protector

* Para otras medidas, consultar *El color impreso es orientativo.

Novojunta[®] Metallic

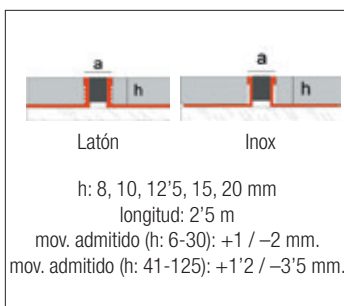

material	h	a		color goma	Nº	código	precio/ml
Latón + EPDM	8 mm	8 mm	20 ud.	gris	02	NJULA08NA25	51,62 €
	10 mm	8 mm	20 ud.	gris	02	NJULA10NA25	55,26 €
	12'5 mm	8 mm	20 ud.	gris	02	NJULA12NA25	59,10 €
	15 mm	8 mm	20 ud.	gris	02	NJULA15NA25	65,05 €
	20 mm	8 mm	10 ud.	gris	02	NJULA20NA25	71,51 €

material	h	a		color goma	Nº	código	precio/ml
Acero inoxidable + EPDM	8 mm	8 mm	20 ud.	gris	02	NJUI08NA25	43,76 €
	10 mm	8 mm	20 ud.	gris	02	NJUI10NA25	51,18 €
	12 mm	8 mm	20 ud.	gris	02	NJUI12NA25	55,51 €
	15 mm	8 mm	20 ud.	gris	02	NJUI15NA25	57,44 €

AISI-304

*con film protector

Novojunta[®] Metallic Perimetral

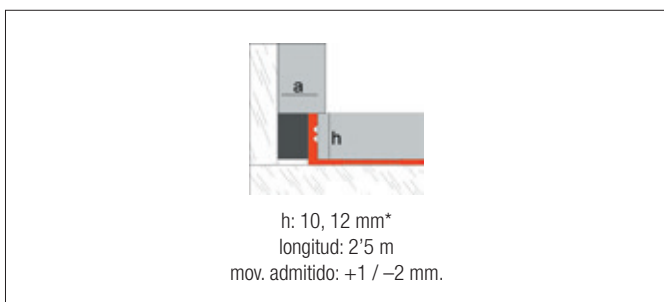

material	h*	a		color	Nº	código	precio/ml
Aluminio +EPDM	10 mm	6 mm	20 ud.	negro	10	NJUPAL10NA	15,12 €
	12 mm	6 mm	20 ud.	negro	10	NJUPAL12NA	19,35 €

*con film protector

* Para otras medidas, consultar

Novojunta[®] Metallic Flex

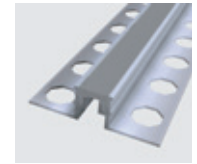
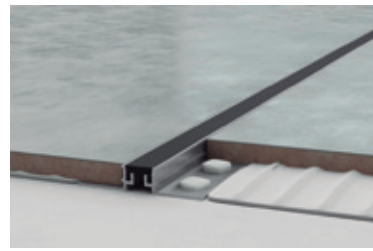
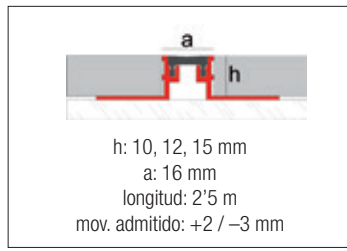
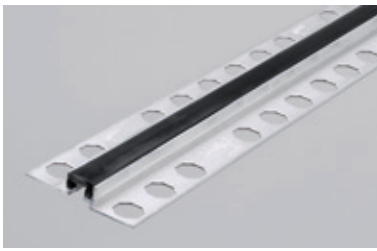

material	h	a		color goma**	Nº	código	precio/ml
Aluminio +Silicona	10 mm	16 mm	24 ud.	negro o gris**	/	NJMF10*	27,50 €
	12 mm			negro o gris**	/	NJMF12*	30,03 €
	15 mm			negro o gris**	/	NJMF15*	32,58 €

*con film protector

*Indicar color de la goma deseado. ** Consultar disponibilidad en otros colores

*El color impreso es orientativo.

Novojunta[®] Decor

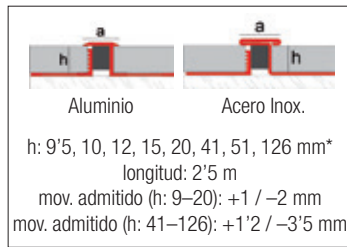
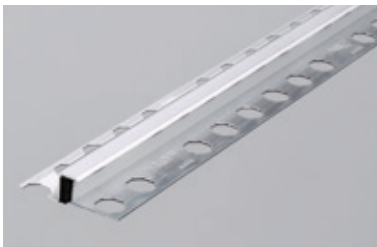

material	h*	a		color	Nº	código	precio/ml
Aluminio + EPDM	9'5 mm	12'5 mm	20 ud.	natural	11	NJDEAL10NA	25,60 €
	9'5 mm		20 ud.	anod. plata mate	13	NJDEAL10PL	30,26 €
	12 mm		20 ud.	natural	11	NJDEAL12NA	27,64 €
	12 mm		20 ud.	anod. plata mate	13	NJDEAL12PL	33,36 €
	15 mm		20 ud.	natural	11	NJDEAL15NA	29,30 €
	15 mm		20 ud.	anod. plata mate	13	NJDEAL15PL	38,73 €
	20 mm		10 ud.	natural	11	NJDEAL20NA	30,26 €
	20 mm		10 ud.	anod. plata mate	13	NJDEAL20PL	39,69 €
	41 mm		10 ud.	natural	11	NJDEAL41NA	44,18 €
Acero inoxidable + EPDM**	51 mm	10 ud.	natural	11	NJDEAL51NA	60,56 €	
	126 mm	4 ud.	natural	11	NJDEAL126NA	120,78 €	
	10 mm	12'5 mm	20 ud.	alto brillo	16	NJDEAI10NA	52,21 €
	12 mm	17 mm	10 ud.	alto brillo	16	NJDEAI12NA	57,82 €
	15 mm	17 mm	10 ud.	alto brillo	16	NJDEAI15NA	58,93 €
Acero inoxidable + EPDM**	41 mm	10'8 mm	10 ud.	alto brillo	16	NJDEAI41NA	60,92 €
	51 mm	10'8 mm	10 ud.	alto brillo	16	NJDEAI51NA	63,30 €
	126 mm	10'8 mm	4 ud.	alto brillo	16	NJDEAI126NA	108,34 €

*con film protector

* Para otras medidas, consultar. ** La pieza oculta siempre es de aluminio

Novojunta[®] Decor XL

Reg. 1073340-5

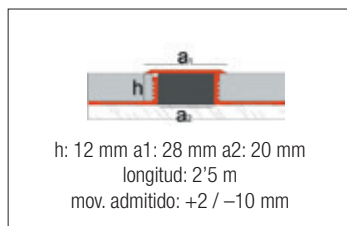
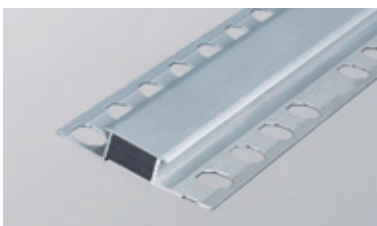

Estética y funcionalidad. Gran admisión de movimiento. También recomendamos su uso en FACHADAS.

material	h		color	Nº	código	precio/ml
Aluminio + EPDM	12 mm	10 ud.	anod. plata mate	13	NJDEXLAL12PL	40,36 €

*con film protector

Novojunta[®] Decor Flecha

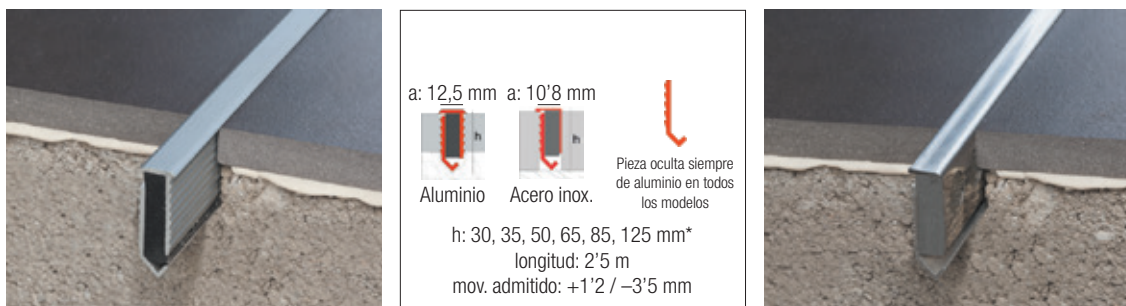

Estética y funcionalidad en juntas de dilatación.

material	h*	a		color	Nº	código	precio/ml
Aluminio + EPDM	30 mm	12,5 mm	30 ud.	natural	11	NJDFAL30NA	31,41 €
				anod. plata mate	13	NJDFAL30PL	32,65 €
	35 mm	12,5 mm	20 ud.	natural	11	NJDFAL35NA	33,00 €
				anod. plata mate	13	NJDFAL35PL	34,21 €
	50 mm	12,5 mm	20 ud.	natural	11	NJDFAL50NA	55,66 €
				anod. plata mate	13	NJDFAL50PL	57,09 €
	65 mm	12,5 mm	10 ud.	natural	11	NJDFAL65NA	76,71 €
				anod. plata mate	13	NJDFAL65PL	76,95 €
	85 mm	12,5 mm	10 ud.	natural	11	NJDFAL85NA	92,57 €
				anod. plata mate	13	NJDFAL85PL	93,30 €
125 mm	12,5 mm	5 ud.	natural	11	NJDFAL125NA	124,84 €	
			anod. plata mate	13	NJDFAL125PL	125,17 €	
Acero inoxidable + EPDM**	30 mm	10'8 mm	30 ud.	alto brillo	16	NJDFAI30NA	37,31 €
	35 mm			alto brillo	16	NJDFAI35NA	39,13 €
	50 mm			alto brillo	16	NJDFAI50NA	59,15 €

AISI-304

*con film protector

* Para otras medidas, consultar. ** La pieza oculta siempre es de aluminio

Novojunta[®] Metallic Flecha

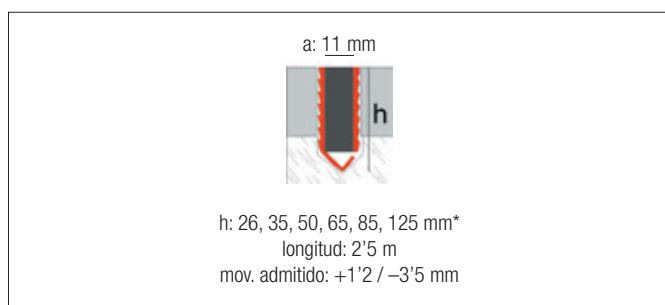

Estética y funcionalidad en juntas de dilatación.

material	h*		color	Nº	código	precio/ml
Aluminio + EPDM	26 mm	30 ud.	gris	02	NJFAL26NA	31,36 €
	35 mm	30 ud.	gris	02	NJFAL35NA	32,97 €
	50 mm	20 ud.	gris	02	NJFAL50NA	55,12 €
	65 mm	10 ud.	gris	02	NJFAL65NA	76,50 €
	85 mm	10 ud.	gris	02	NJFAL85NA	93,29 €
	125 mm	5 ud.	gris	02	NJFAL125NA	126,15 €

*con film protector

* Para otras medidas, consultar



1

2

3

Soluciones para juntas estructurales



Dentro de la constante labor de innovación y aporte de soluciones técnicas al mercado, presenta su Sistema para Junta Estructural, una propuesta que aporta una solución integral a los requerimientos de las juntas de dilatación de estructura.

El **Sistema para Junta Estructural** es un conjunto diseñado para su colocación en las juntas de dilatación de estructura compuesto por tres elementos independientes:

1. Perfil para Junta Estructural (Novojunta[®] Pro).
2. Novomembrana EPDM.
3. Cordón Cortafuegos.
4. Sistema de Monitorización BuildingEye[®] System.

El uso de estos complementos es recomendable y, en algunos casos, necesario. Consulte información sin compromiso.

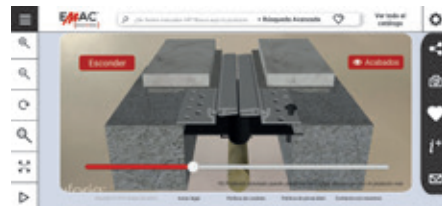

Nuestro Departamento Técnico (tecnico@emac.es) está a su disposición para asesorarle en la elección de la junta de dilatación Novojunta[®] más adecuada a su proyecto, para cumplir los requisitos del **CTE** (Código Técnico de la Edificación) y con las recomendaciones recogidas en la **Norma UNE 138002:2023** (Reglas generales para la ejecución de revestimientos con baldosas cerámicas por adherencia).

Bases de precio de construcción:



¿Qué necesita saber para elegir la junta adecuada?

PREGUNTAS FUNDAMENTALES QUE SE TIENE QUE PLANTEAR

- ¿Qué tipo de colocación necesita?
 - Enrasada
 - Superpuesta (revestimientos ya colocados)
- ¿Qué anchura tiene la abertura de la junta?
- ¿Qué altura de perfil necesita (h)? Para juntas enrasadas
- ¿Qué tipo de cargas soportará?

CARGAS LIGERAS:



CARGAS MEDIAS:



CARGAS SEMIPESADAS:



CARGAS PESADAS:



Tabla de equivalencias para sistema para junta estructural

ancho junta	novomembrana EPDM	cordón cortafuegos	ancho junta	novomembrana EPDM	cordón cortafuegos
20 mm	MEMEST140	NJCF30	80 mm	MEMEST260	NJCF90
30 mm	MEMEST170	NJCF40	90 mm	MEMEST260	NJCF120
40 mm	MEMEST170	NJCF50	100 mm	MEMEST260	NJCF120
50 mm	MEMEST200	NJCF60	110 mm	MEMEST260	NJCF150
60 mm	MEMEST260	NJCF70	120 mm	MEMEST260	NJCF150
70 mm	MEMEST260	NJCF90	150 mm	CONSULTAR	NJCF180

Asesoramiento técnico sin compromiso

Nuestro equipo técnico está a su total disposición para resolver sus dudas o facilitarle la información técnica que necesite: Fichas técnicas, detalles constructivos en CAD, instrucciones de instalación...

Contáctenos y le asesoraremos en la selección de junta estructural y monitorización estructural para tener su gemelo digital.

Novojunta[®] Pro Basic

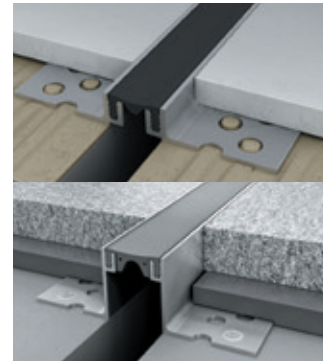
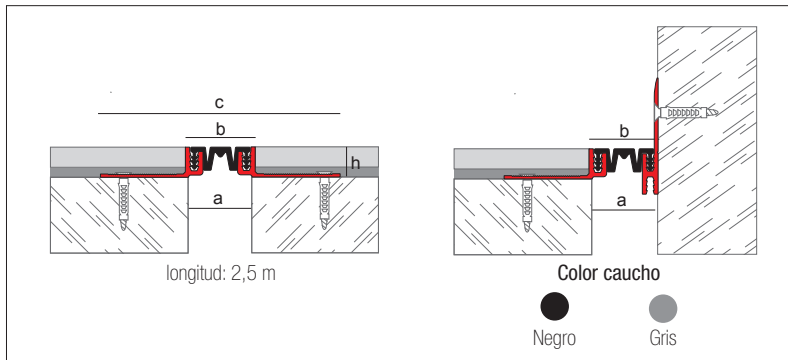

Descargar APP EMAC



Esta junta se sirve **SIN MONTAR**. Está formada por perfiles de aluminio en "L", perforados en su base con inserto de goma de altas prestaciones con capacidad para admitir movimientos multidireccionales, excelentes propiedades mecánicas, resistente a la intemperie y rayos UV. Las gomas son reemplazables. Todos los perfiles y gomas de la serie pueden combinarse pidiéndolos por separado. Pueden instalarse entre pavimentos de distintas alturas o en vertical. El kit completo incluye todas las fijaciones. Disponible cordón cortafuegos y membrana según modelos.

material	a	b	c	h	tipo caucho	color caucho	código	precio/ml gris	precio/ml negro
Aluminio + EPDM	20 mm	24 mm	104 mm	14 mm	lisa o estriada	negro o gris	NJPB2012*	53,28 €	51,17 €
			104 mm	22 mm			NJPB2022*	66,06 €	63,45 €
			120 mm	40 mm			NJPB2040*	75,59 €	72,58 €
			160 mm	50 mm			NJPB2050*	81,84 €	78,59 €
			130 mm	80 mm			NJPB2080*	93,01 €	89,32 €
			114 mm	14 mm			NJPB3012*	63,97 €	58,20 €
	30 mm	34 mm	114 mm	22 mm			NJPB3022*	73,21 €	66,60 €
			130 mm	40 mm			NJPB3040*	83,36 €	75,84 €
			170 mm	50 mm			NJPB3050*	91,58 €	83,32 €
			140 mm	80 mm			NJPB3080*	103,01 €	93,72 €
			124 mm	14 mm			NJPB4012*	70,52 €	62,15 €
			124 mm	22 mm			NJPB4022*	83,55 €	73,61 €
	40 mm	44 mm	140 mm	40 mm			NJPB4040*	93,34 €	82,25 €
			180 mm	50 mm			NJPB4050*	97,79 €	86,17 €
			150 mm	80 mm			NJPB4080*	113,45 €	99,98 €
								+10%	+10%

Modelos Perimetrales Disponibles

*Indicar tipo y color de caucho.

Novojunta[®] Pro Basic Slimm

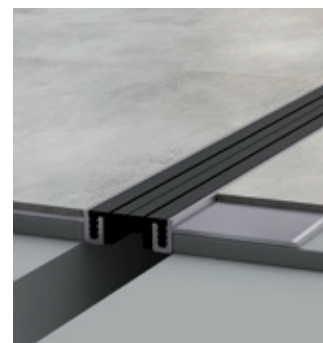
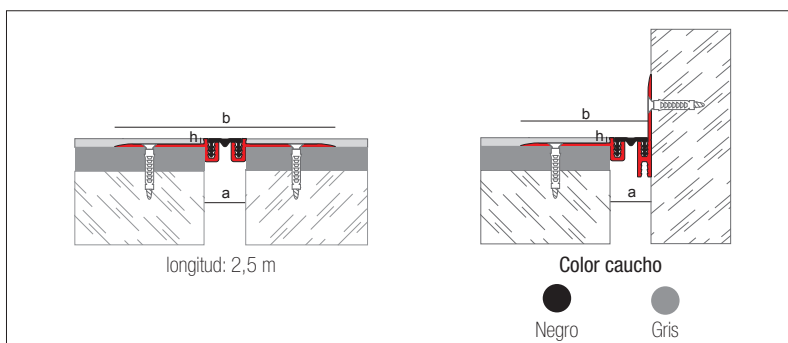

Descargar APP EMAC



Esta junta se sirve **SIN MONTAR**. Está formada por perfiles de aluminio ligero, con inserto de goma de altas prestaciones con capacidad para admitir movimientos multidireccionales, excelentes propiedades mecánicas, resistente a la intemperie y rayos UV. Esta junta tiene 3 mm de altura, por lo que es idónea para colocación con suelos de bajo espesor como pavimentos vinílicos o moquetas, entre otros. El kit completo incluye todas las fijaciones. Las gomas son reemplazables. Disponible cordón cortafuegos.

material	a	h	tipo caucho	color caucho	código	precio/ml gris	precio/ml negro
Aluminio + EPDM	20 mm	3 mm	lisa o estriada	negro o gris	NJPB2003*	55,27 €	52,18 €
	30 mm		lisa o estriada	negro o gris	NJPB3003*	62,28 €	58,79 €
	40 mm		lisa o estriada	negro o gris	NJPB4003*	74,94 €	70,75 €
Modelos Perimetrales Disponibles						+10%	+10%

*Indicar color de la caucho deseado y tipo (lisa o estriada)

- Puede descargarse las fichas técnicas de nuestra web: www.emac.es
- Para cualquier consulta, no dude en contactar con el Departamento Técnico: tecnico@emac.es
- Emac Complementos, S.L., se reserva el derecho a modificar en cualquier momento la geometría del perfil o las especificaciones de sus productos.

Novojunta[®] Pro Aluminio PLUS

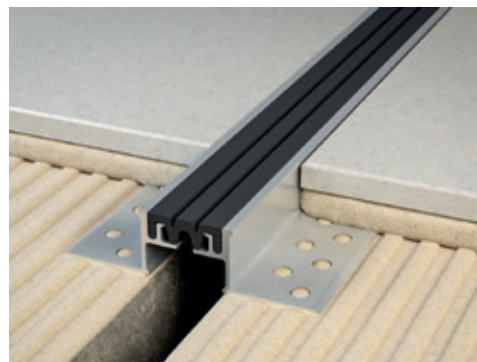
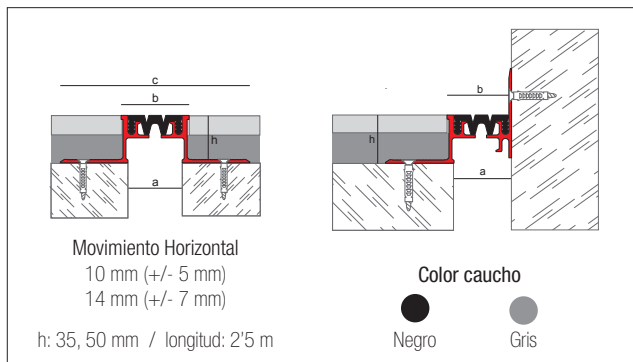

Descargar APP EMAC



Perfil para junta de estructura fabricada en aluminio y EPDM, para colocación durante obra. Está formada por perfiles de aluminio reforzados, perforados en su base y un cuerpo central de EPDM de altas prestaciones con capacidad para admitir movimientos multidireccionales, excelentes propiedades mecánicas y resistente a la intemperie y rayos UV. La junta se sirve **SIN MONTAR** e incluye las fijaciones. Las gomas son reemplazables. Disponible cordón cortafuegos y membrana según modelos.

material	a	b	c	h	tipo caucho	color caucho	código	precio/ml gris	precio/ml negro
Aluminio + Caucho EPDM	40 mm	50 mm	140 mm	35 mm	lisa o estriada	negro o gris	NJPALP4035*	128,25 €	113,50 €
				50 mm			NJPALP4050*	136,63 €	121,87 €
	50 mm	60 mm	155 mm	35 mm			NJPALP5035*	137,53 €	118,82 €
				50 mm			NJPALP5050*	145,90 €	127,19 €
Modelos Perimetrales Disponibles								+10%	+10%

*Indicar tipo y color de caucho.

Novojunta[®] Pro Aluminio PLUS SP

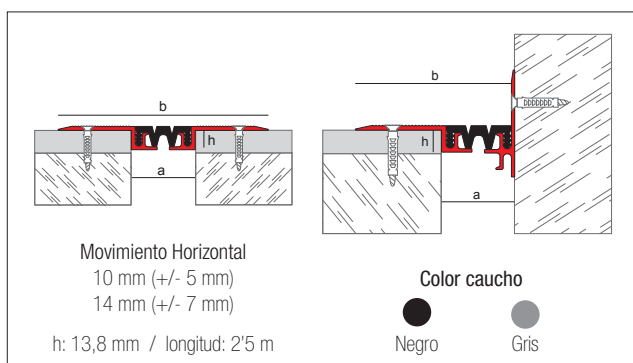

Descargar APP EMAC



Perfil para junta de estructura fabricada en aluminio y EPDM, para colocación post-obra, de forma superpuesta. Está formada por perfiles de aluminio reforzados agujereados y un cuerpo central de EPDM de altas prestaciones con capacidad para admitir movimientos multidireccionales, excelentes propiedades mecánicas y resistente a la intemperie y rayos UV. La junta se sirve **SIN MONTAR** e incluye las fijaciones. Las gomas son reemplazables. Disponible cordón cortafuegos y membrana según modelos.

material	a	b	h	tipo caucho	color caucho	código	precio/ml gris	precio/ml negro
Aluminio + Caucho EPDM	45 mm	150 mm	13,8 mm	lisa o estriada	negro o gris	NJPALPSP40*	104,54 €	89,77 €
	55 mm	160 mm	13,8 mm			NJPALPSP50*	113,80 €	95,10 €
Modelos Perimetrales Disponibles							+10%	+10%

*Indicar tipo y color de caucho.

Novojunta[®] Pro PA

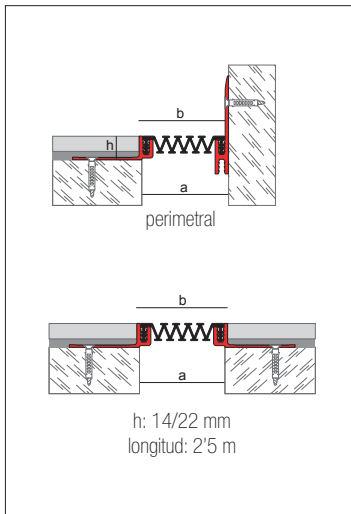

Descargar APP EMAC



Esta junta se sirve **DESMONTADA**. Sistema de perfiles de aluminio y caucho EPDM destinado a su colocación en juntas de estructura de hasta 100 mm en paredes y techos antes de obra. Su diseño facilita la absorción de los movimientos derivados de las variaciones térmicas, permitiendo movimiento en tres ejes. Se instala con tornillería (suministrada). Novomembrana y cordón cortafuegos disponible en opción. Versión perimetral disponible.

material	a	b	h	tipo caucho	color caucho	código	precio/ml gris	precio/ml negro
Aluminio + EPDM	50 mm	53 mm	14 mm	estriada	negro o gris	NJPPA5014*	60,50 €	56,67 €
			22 mm			NJPPA5022*	61,75 €	57,91 €
	80 mm	83 mm	14 mm			NJPPA8014*	69,84 €	64,68 €
			22 mm			NJPPA8022*	72,09 €	65,92 €
Modelos Perimetrales Disponibles							+10%	+10%

* Modelo perimetral.

Novojunta[®] Pro PA SP

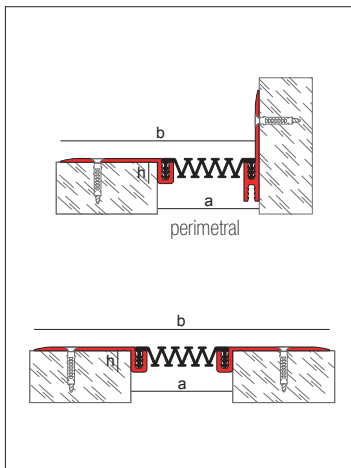

Descargar APP EMAC



Esta junta se sirve **DESMONTADA**. Sistema de perfiles de aluminio y caucho EPDM destinado a su colocación en juntas de estructura de hasta 100 mm en paredes y techos después de obra. Ideal para rehabilitación o reforma. Su diseño facilita la absorción de los movimientos derivados de las variaciones térmicas, permitiendo movimiento en tres ejes. Se instala con tornillería (suministrada). Novomembrana y cordón cortafuegos disponible en opción. Versión perimetral disponible.

material	a	b	h	tipo caucho	color caucho	código	precio/ml gris	precio/ml negro
Aluminio + EPDM	50 mm	150 mm	11 mm	estriada	negro o gris	NJPPASP50*	63,83 €	60,09 €
	80 mm	180 mm	11 mm			NJPPASP80*	68,63 €	67,93 €
Modelos Perimetrales Disponibles							+10%	+10%

* Modelo perimetral.

- Puede descargarse las fichas técnicas de nuestra web: www.emac.es
- Para cualquier consulta, no dude en contactar con el Departamento Técnico: tecnico@emac.es
- Emac Complementos, S.L., se reserva el derecho a modificar en cualquier momento la geometría del perfil o las especificaciones de sus productos.

Novojunta[®] Pro Basic SP

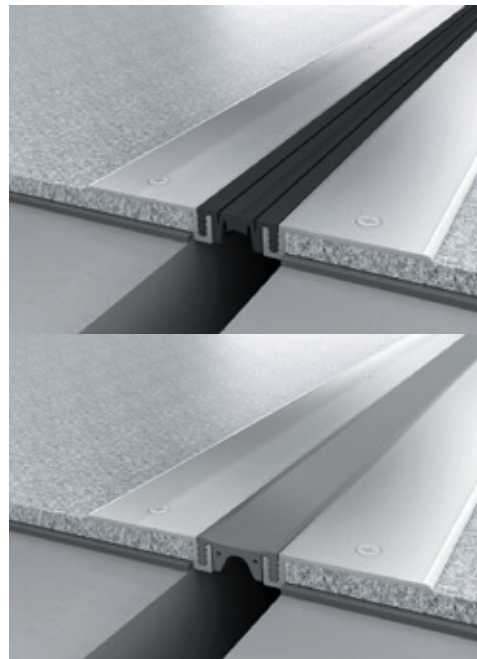
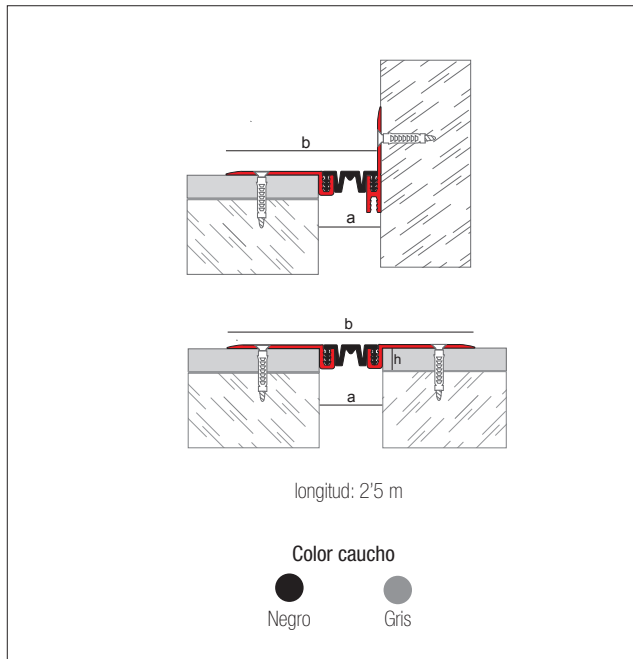

Descargar APP EMAC



Esta junta se sirve **SIN MONTAR**. Está formada por perfiles de aluminio ligero en "L", con inserto de goma de altas prestaciones con capacidad para admitir movimientos multidireccionales, excelentes propiedades mecánicas, resistente a la intemperie y rayos UV. Superficie estriada antideslizante. El kit completo incluye todas las fijaciones. Las gomas son reemplazables. Disponible cordón cortafuegos según modelos.

material	a	b	h	tipo caucho	color caucho	código	precio/ml gris	precio/ml negro
Aluminio + Caucho Sintético	25 mm	124 mm	11 mm	lisa o estriada	negro	NJPBS20*	65,77 €	59,68 €
	35 mm	134 mm			o	NJPBS30*	71,84 €	65,16 €
	45 mm	144 mm			gris	NJPBS40*	79,43 €	72,06 €
Modelos Perimetrales Disponibles							+10%	+10%

*Indicar color de la caucho deseado y tipo (lisa o estriada)

Novojunta[®] Pro AL30

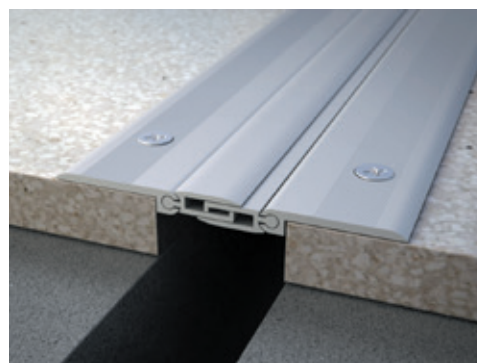
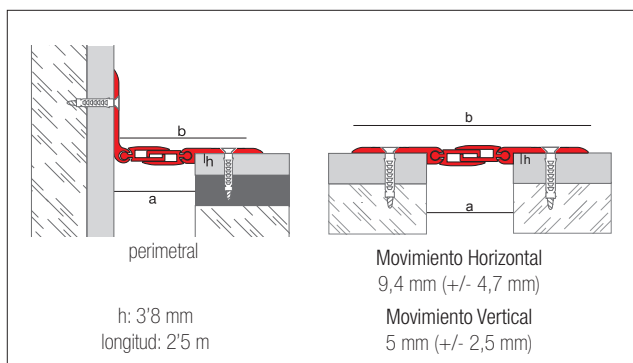

 Reg. 1815762-1

Descargar APP EMAC



Junta de dilatación para suelos y paredes de aluminio anodizado plata mate de gran durabilidad y sin mantenimiento. Con capacidad para absorber movimientos multidireccionales. Cordón cortafuegos opcional.

material	a	b	h		color	Nº	código	precio/ml
Aluminio	30 mm	82 mm	3'8 mm	12 ud.	anod. plata mate	13	NJPAL30PL25	70,77 €
Aluminio	32 mm	56 mm	3'8 mm	12 ud.	anod. plata mate	13	NJPPAL30PL*	73,28 €

 *con film protector

* También disponible para su colocación enrasada. * Modelo perimetral.

- Puede descargarse las fichas técnicas de nuestra web: www.emac.es
- Para cualquier consulta, no dude en contactar con el Departamento Técnico: tecnico@emac.es
- Emac Complementos, S.L., se reserva el derecho a modificar en cualquier momento la geometría del perfil o las especificaciones de sus productos.

Novojunta[®] Pro Metal 30

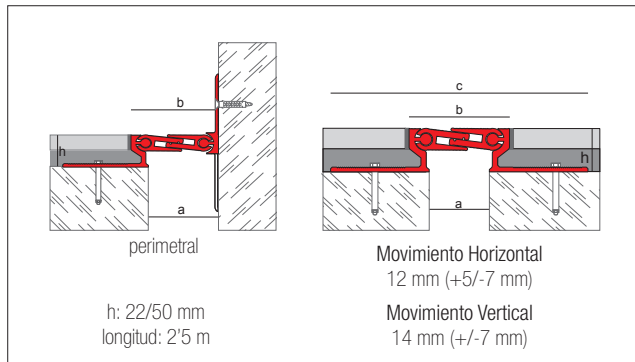

Descargar APP EMAC



Esta junta se sirve **MONTADA**. Sistema de perfiles de aluminio destinado a su colocación en juntas de dilatación de estructura de hasta 3 cm de ancho. Su diseño facilita la absorción de los movimientos derivados de las variaciones térmicas, permitiendo movimiento en tres ejes. Con cara vista estriada antideslizante y soporte de carga pesada. Se sirve premontada, con omegas metálicas de apoyo a la instalación y film protector. Disponible en versión perimetral. Disponible cordón cortafuegos y Novomembrana, opcional.

material	a	b	h		color	Nº	código	precio/ml
Aluminio	30 mm	50 mm	22 mm	1 ud.	natural	11	NJPM30AL22NA25	96,37 €
			50 mm	1 ud.	natural	11	NJPM30AL50NA25	125,31 €
			22 mm	1 ud.	natural	11	NJPM30AL22PER*	109,85 €
			50 mm	1 ud.	natural	11	NJPM30AL50PER*	142,84 €

*con film protector

* Modelo perimetral.

Novojunta[®] Pro Metal 45

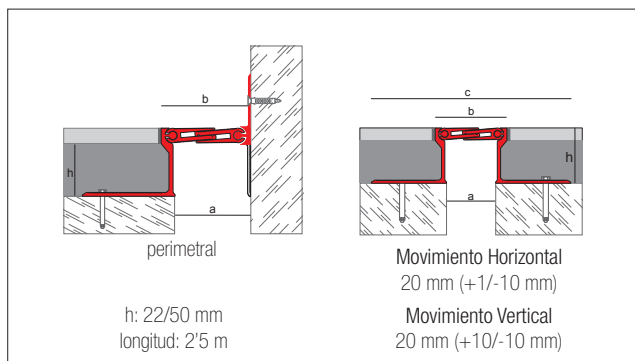

Descargar APP EMAC



Esta junta se sirve **MONTADA**. Sistema de perfiles de aluminio destinado a su colocación en juntas de dilatación de estructura de hasta 4,5 cm de ancho. Su diseño facilita la absorción de los movimientos derivados de las variaciones térmicas, permitiendo movimiento en tres ejes. Con cara vista estriada antideslizante y soporte de carga pesada. Se sirve premontada, con omegas metálicas de apoyo a la instalación y film protector. Disponible en versión perimetral. Disponible cordón cortafuegos y Novomembrana, opcional.

material	a	b	h		color	Nº	código	precio/ml
Aluminio	45 mm	65 mm	22 mm	1 ud.	natural	11	NJPM45AL22NA25	106,66 €
			50 mm	1 ud.	natural	11	NJPM45AL50NA25	135,60 €
			22 mm	1 ud.	natural	11	NJPM45AL22PER*	121,56 €
			50 mm	1 ud.	natural	11	NJPM45AL50PER*	154,55 €

*con film protector

* Modelo perimetral.

- Puede descargarse las fichas técnicas de nuestra web: www.emac.es
- Para cualquier consulta, no dude en contactar con el Departamento Técnico: tecnico@emac.es
- Emac Complementos, S.L., se reserva el derecho a modificar en cualquier momento la geometría del perfil o las especificaciones de sus productos.

Novojunta[®] Pro Metal 50

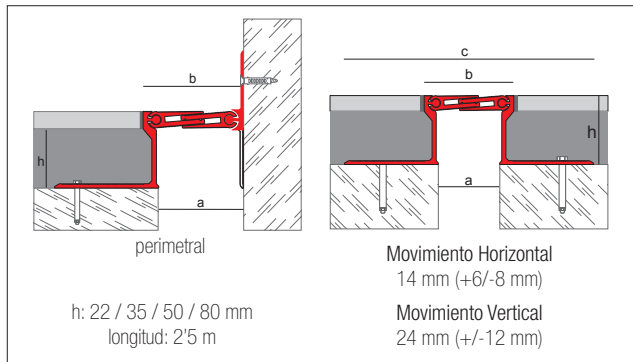

*21902015
(Inst. AIDIMME)

Descargar APP EMAC

Available on the App Store | CONSIGUELA EN Google Play

Esta junta se sirve MONTADA. Sistema de perfiles de aluminio destinado a su colocación en juntas de dilatación de estructura de hasta 5 cm de ancho. Su diseño facilita la absorción de los movimientos derivados de las variaciones térmicas, permitiendo movimiento en tres ejes. Con cara vista estriada antideslizante y soporte de carga muy pesada. Se sirve premontada, con omegas metálicas de apoyo a la instalación y film protector. Disponible en versión perimetral. Disponible cordón cortafuegos y Novomembrana, opcional.

material	a	b	h		color	Nº	código	precio/ml
Aluminio	50 mm	67 mm	22 mm	1 ud.	natural	11	NJPM50AL22NA25	157,27 €
			35 mm	1 ud.	natural	11	NJPM50AL35NA25	164,52 €
		69 mm	50 mm	1 ud.	natural	11	NJPM50AL50NA25	174,40 €
			80 mm	1 ud.	natural	11	NJPM50AL80NA25	209,18 €
		66 mm	22 mm	1 ud.	natural	11	NJPM50AL22PER*	179,26 €
			35 mm	1 ud.	natural	11	NJPM50AL35PER*	187,53 €
			50 mm	1 ud.	natural	11	NJPM50AL50PER*	198,78 €
			80 mm	1 ud.	natural	11	NJPM50AL80PER*	238,42 €

*con film protector

* Modelo perimetral.

Novojunta[®] Pro Metal 60

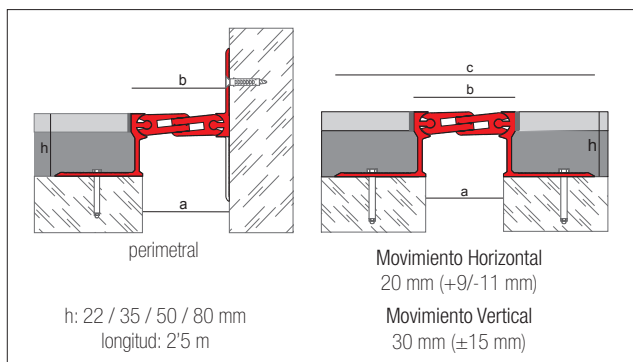

Descargar APP EMAC

Available on the App Store | CONSIGUELA EN Google Play

Esta junta se sirve MONTADA. Sistema de perfiles de aluminio destinado a su colocación en juntas de dilatación de estructura de hasta 6 cm de ancho. Su diseño facilita la absorción de los movimientos derivados de las variaciones térmicas, permitiendo movimiento en tres ejes. Con cara vista estriada antideslizante y soporte de carga muy pesada. Se sirve premontada, con omegas metálicas de apoyo a la instalación y film protector. Disponible en versión perimetral. Disponible cordón cortafuegos y Novomembrana, opcional.

material	a	b	h		color	Nº	código	precio/ml
Aluminio	60 mm	77 mm	22 mm	1 ud.	natural	11	NJPM60AL22NA25	164,72 €
			35 mm	1 ud.	natural	11	NJPM60AL35NA25	176,53 €
		78 mm	50 mm	1 ud.	natural	11	NJPM60AL50NA25	186,99 €
			80 mm	1 ud.	natural	11	NJPM60AL80NA25	221,48 €
		76 mm	22 mm	1 ud.	natural	11	NJPM60AL22PER*	187,75 €
			35 mm	1 ud.	natural	11	NJPM60AL35PER*	201,20 €
			50 mm	1 ud.	natural	11	NJPM60AL50PER*	213,14 €
			80 mm	1 ud.	natural	11	NJPM60AL80PER*	252,44 €

*con film protector

* Modelo perimetral.

- Puede descargarse las fichas técnicas de nuestra web: www.emac.es
- Para cualquier consulta, no dude en contactar con el Departamento Técnico: tecnico@emac.es
- Emac Complementos, S.L., se reserva el derecho a modificar en cualquier momento la geometría del perfil o las especificaciones de sus productos.

Novojunta[®] Pro Metal 80

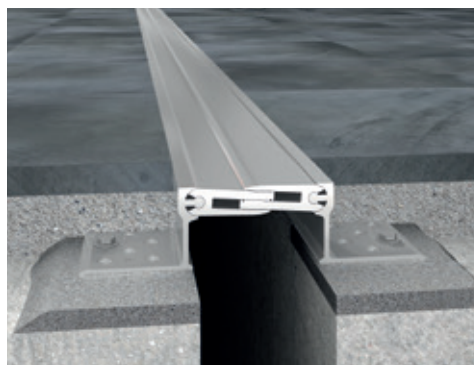
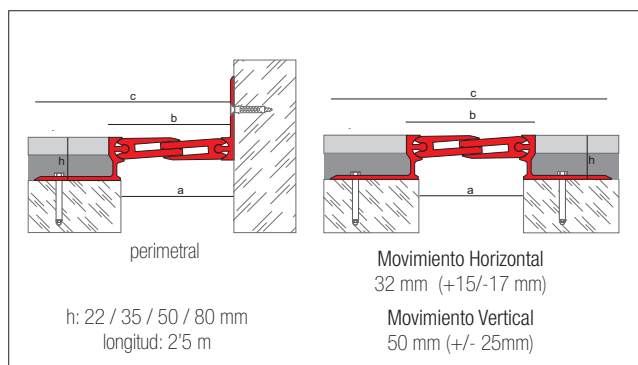

Descargar APP EMAC



Esta junta se sirve MONTADA. Sistema de perfiles de aluminio destinado a su colocación en juntas de dilatación de estructura de hasta 8 cm de ancho. Su diseño facilita la absorción de los movimientos derivados de las variaciones térmicas, permitiendo movimiento en tres ejes. Con cara vista estriada antideslizante y soporte de carga pesada. Se sirve premontada, con omegas metálicas de apoyo a la instalación y film protector. Disponible en versión perimetral. Disponible cordón cortafuegos y Novomembrana, opcional.

material	a	b	h		color	Nº	código	precio/ml
Aluminio	80 mm	97 mm	22 mm	1 ud.	natural	11	NJPM80AL22NA25	179,05 €
			35 mm	1 ud.	natural	11	NJPM80AL35NA25	191,17 €
		99 mm	50 mm	1 ud.	natural	11	NJPM80AL50NA25	202,57 €
			80 mm	1 ud.	natural	11	NJPM80AL80NA25	231,33 €
		94 mm	22 mm	1 ud.	natural	11	NJPM80AL22PER*	186,62 €
			35 mm	1 ud.	natural	11	NJPM80AL35PER*	196,69 €
			50 mm	1 ud.	natural	11	NJPM80AL50PER*	201,86 €
			80 mm	1 ud.	natural	11	NJPM80AL80PER*	219,52 €

*con film protector

* Modelo perimetral.

Novojunta[®] Pro Metal 100

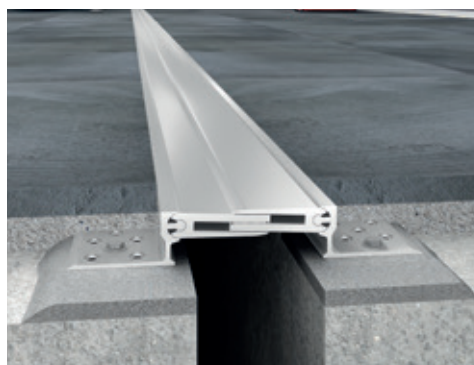
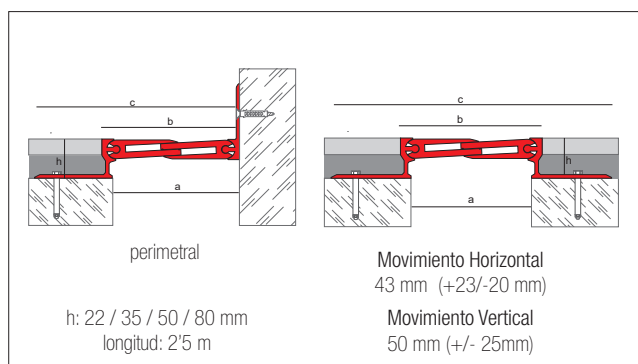

Descargar APP EMAC



Esta junta se sirve MONTADA. Sistema de perfiles de aluminio destinado a su colocación en juntas de dilatación de estructura de hasta 10 cm de ancho. Su diseño facilita la absorción de los movimientos derivados de las variaciones térmicas, permitiendo movimiento en tres ejes. Con cara vista estriada antideslizante y soporte de carga pesada. Se sirve premontada, con omegas metálicas de apoyo a la instalación y film protector. Disponible en versión perimetral. Disponible cordón cortafuegos y Novomembrana, opcional.

material	a	b	h		color	Nº	código	precio/ml
Aluminio	100 mm	117 mm	22 mm	1 ud.	natural	11	NJPM100AL22NA25	199,79 €
			35 mm	1 ud.	natural	11	NJPM100AL35NA25	211,73 €
		119 mm	50 mm	1 ud.	natural	11	NJPM100AL50NA25	223,10 €
			80 mm	1 ud.	natural	11	NJPM100AL80NA25	251,87 €
		114 mm	22 mm	1 ud.	natural	11	NJPM100AL22PER*	202,63 €
			35 mm	1 ud.	natural	11	NJPM100AL35PER*	208,63 €
			50 mm	1 ud.	natural	11	NJPM100AL50PER*	213,57 €
			80 mm	1 ud.	natural	11	NJPM100AL80PER*	230,47 €

*con film protector

* Modelo perimetral.

- Puede descargarse las fichas técnicas de nuestra web: www.emac.es
- Para cualquier consulta, no dude en contactar con el Departamento Técnico: tecnico@emac.es
- Emac Complementos, S.L., se reserva el derecho a modificar en cualquier momento la geometría del perfil o las especificaciones de sus productos.

Novojunta[®] Pro AL30 RS

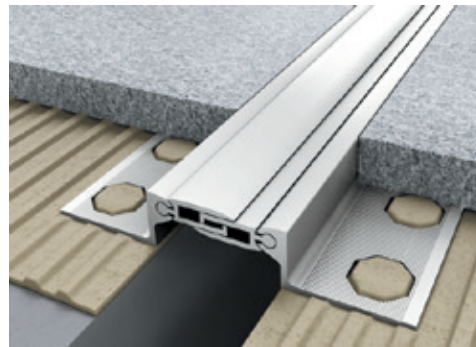
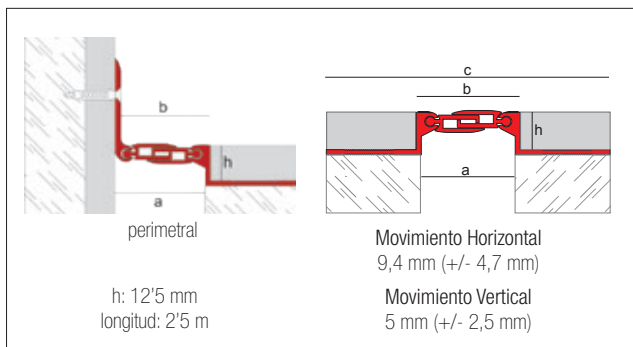

Descargar APP EMAC



Junta fabricada íntegramente en aluminio anodizado plata mate para suelos y paredes de gran durabilidad y sin mantenimiento. Con capacidad para absorber movimientos multidireccionales. Cordón cortafuegos opcional y membrana según modelos (consultar). Instalar la junta respetando la apertura de 30mm o 32mm en el modelo perimetral.

material	a	b	c	h		color	Nº	código	precio/ml
Aluminio	30 mm	32'5 mm	84 mm	12'5 mm	12 ud.	anod. plata mate	13	NJPAL30RSPL	54,26 €
	32 mm	32 mm	—	12'5 mm	12 ud.	anod. plata mate	13	NJPAL30RSPL*	59,67 €

*con film protector

* Modelo perimetral.

Novojunta[®] Pro Decor

Reg. 869888-3

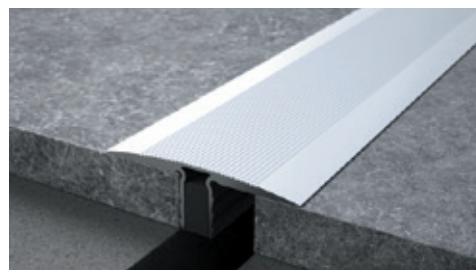
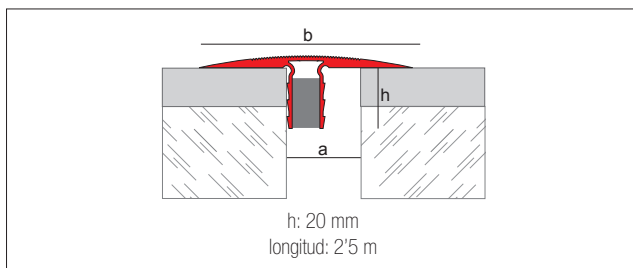

Perfil tipo tapajuntas de aluminio, en acabado natural o anodizado plata mate, con cuerpo central de caucho EPDM flexible. Para juntas de hasta 30 mm de anchura. Superficie estriada antideslizante. Cordón cortafuegos opcional.

material	h	a	b		color	Nº	código	precio/ml
Aluminio+ EPDM negro	20 mm	12'6-30 mm	70 mm	10 ud.	natural	11	NJPDAL2070	60,78 €
					anod. plata mate	13	NJPDAL2070PL	69,30 €

*con film protector

Novojunta[®] Hormigonado

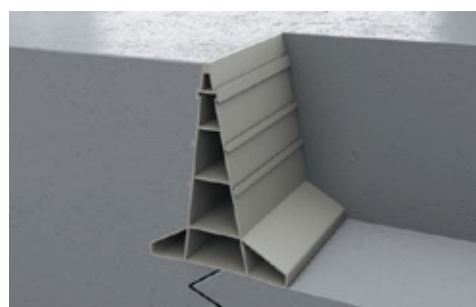
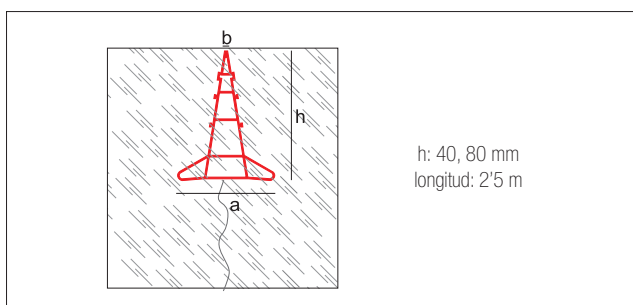

Junta de fraccionamiento de PVC para controlar y absorber los movimientos de la solera y así evitar el agrietamiento incontrolado. De fácil instalación, evita el corte y el sellado. Actúa de encofrado y de maestra y no se degrada con el tiempo. Tiene una adherencia perfecta y una vez instalado es prácticamente invisible.

material	a	b	h		color	Nº	código	precio/ml
PVC	30 mm	2 mm	40 mm	60 ud.	gris	02	NJHOR40GR25*	2,24 €
	60 mm	2 mm	80 mm	20 ud.	gris	02	NJHOR80GR25*	3,57 €

- Puede descargarse las fichas técnicas de nuestra web: www.emac.es
- Para cualquier consulta, no dude en contactar con el Departamento Técnico: tecnico@emac.es
- Emac Complementos, S.L., se reserva el derecho a modificar en cualquier momento la geometría del perfil o las especificaciones de sus productos.

* Venta por cajas completas

Novojunta[®] Pro Metal SP50

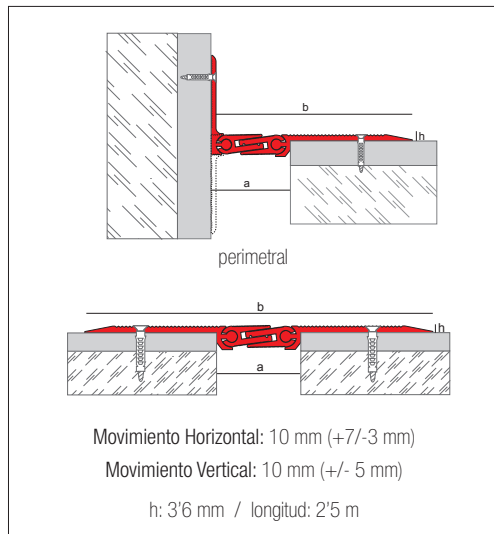

Esta junta se sirve MONTADA. Sistema de perfiles fabricado íntegramente en aluminio natural para colocación en juntas de dilatación superpuestas de hasta 5 cm. de ancho. Debido a su diseño, con rótulas laterales, permite movimientos multidireccionales. El tamaño de las piezas laterales permite su anclaje de forma segura al sustrato mediante las fijaciones suministradas. Con cara vista estriada antideslizante, es un modelo idóneo para zonas de tránsito. Disponible en versión perimetral. Disponible cordón cortafuegos opcional.

material	a	b	h		color	Nº	código	precio/ml
Aluminio	50 mm	190 mm	3'6 mm	1 ud.	natural	11	NJPMSP50NA	114,84 €
	50 mm	117 mm	3'6 mm	1 ud.	natural	11	NJPMSP50NAP*	130,88 €

*con film protector

* Modelo perimetral.

Novojunta[®] Pro Metal SP100

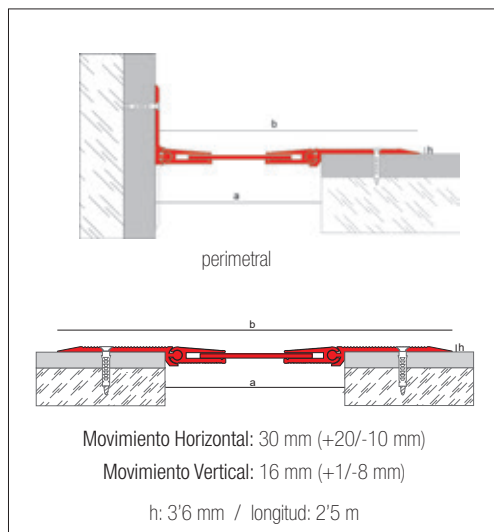

Esta junta se sirve MONTADA. Sistema de perfiles fabricado íntegramente en aluminio natural para colocación en juntas de dilatación superpuestas de hasta 10 cm. de ancho. Debido a su diseño, con rótulas laterales, permite movimientos multidireccionales. El tamaño de las piezas laterales permite su anclaje de forma segura al sustrato mediante las fijaciones suministradas. Con cara vista estriada antideslizante, es un modelo idóneo para zonas de tránsito. Disponible en versión perimetral. Disponible cordón cortafuegos opcional.

material	a	b	h		color	Nº	código	precio/ml
Aluminio	100 mm	240 mm	3'6 mm	1 ud.	natural	11	NJPMSP100NA	145,38 €
	100 mm	170 mm	3'6 mm	1 ud.	natural	11	NJPMSP100NAP*	159,94 €

*con film protector

* Modelo perimetral.

- Puede descargarse las fichas técnicas de nuestra web: www.emac.es
- Para cualquier consulta, no dude en contactar con el Departamento Técnico: tecnico@emac.es
- Emac Complementos, S.L., se reserva el derecho a modificar en cualquier momento la geometría del perfil o las especificaciones de sus productos.

Descargar APP EMAC



Descargar APP EMAC



Novojunta[®] PRO Metal SIS



341.I.2510.022.ES.01



Imagen de ambiente con fines ilustrativos. Consulte la información técnica y detalles de instalación del producto.

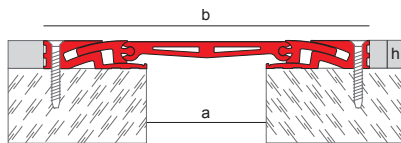

h: 22,5 mm / a: 100 mm / b: 265 mm
movimiento admitido: +25 / -22 mm.

Esta junta se sirve **MONTADA**. Robusto sistema de perfiles fabricado íntegramente en aluminio natural para colocación en juntas de dilatación de hasta 10 cm. de ancho. Debido a su diseño, permite grandes movimientos multidireccionales. El tamaño de las piezas laterales permite su anclaje de forma segura al sustrato mediante las fijaciones suministradas. Con cara vista estriada antideslizante, es un modelo idóneo para zonas de tránsito y cargas muy pesadas. Disponible membrana y cordón cortafuegos opcional.

material	h	a	color	Nº	código	precio/ml
Aluminio	22,5mm	100mm	natural	168	NJPMSIS100NA25	399,343 €

 *con film protector

Novomembrana EPDM

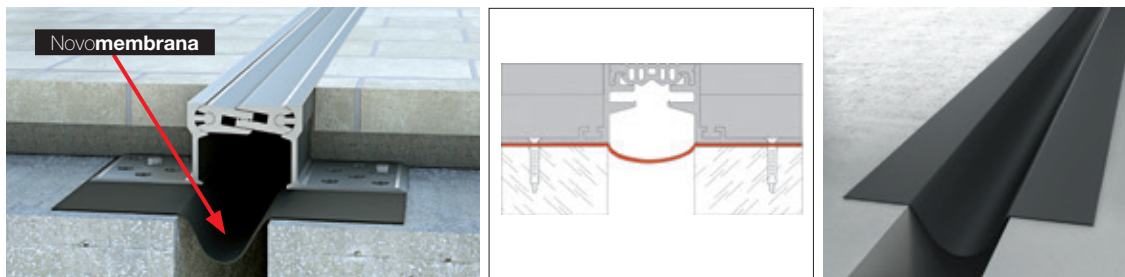

Membrana fabricada en caucho EPDM con adhesivo incorporado que actúa como complemento de las juntas de dilatación que requieran de una barrera de vapor. Puede colocarse como complemento de un sistema de perfiles para junta de dilatación o como producto suelto. Permite movimientos multidireccionales, posee gran elasticidad, es de un material impermeable al agua, resiste temperaturas extremas (-30°C / +120°C) y también la acción de ácidos diluidos o concentrados de forma moderada, vapores o agua caliente. En caso de incendio este producto no desprende humos tóxicos.

material	a	c		color	Nº	código	precio/rollo
Caucho EPDM	140 mm	hasta 20 mm	rollos de 20 ml	negro	10	MEMEST140	336,93 €
			ml			MEMEST1401	21,05 €/ml
	170 mm	hasta 40 mm	rollos de 20 ml	negro	10	MEMEST170	379,14 €
			ml			MEMEST1701	23,69 €/ml
	200 mm	hasta 50 mm	rollos de 20 ml	negro	10	MEMEST200	676,17 €
			ml			MEMEST2001	42,26 €/ml
	260 mm	de 60 a 120 mm	rollos de 20 ml	negro	10	MEMEST260	812,97 €
			ml			MEMEST2601	50,81 €/ml

Cordón cortafuegos

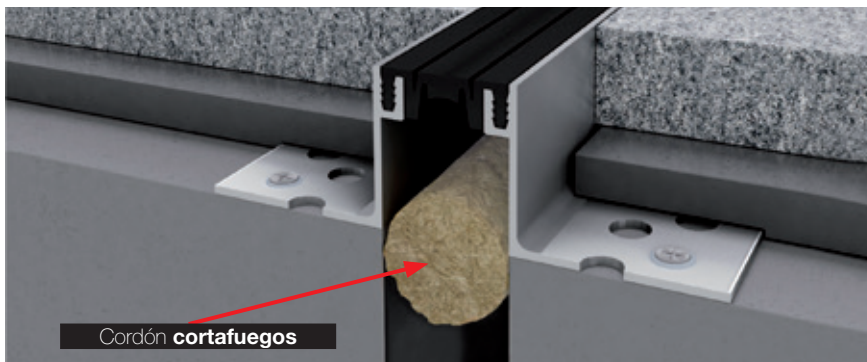

Resistencia al fuego durante 240 minutos sin fallo

Los cordones cortafuegos forman parte de los sistemas de juntas cortafuegos de EMAC[®], que persiguen conseguir la hermeticidad ante llamas, gases inflamables o calientes en caso de incendio, evitando el efecto chimenea entre elementos de construcción tanto horizontales como verticales. Estos sistemas han sido sometidos a ensayos de resistencia al fuego, instalados vertical y horizontalmente, acorde a la Norma Europea EN 13501-2:2016.*

material	diámetro cordón	ancho junta	presentación	código	precio/rollo
Fibras minerales + fibras de vidrio	30 mm	hasta 20 mm	Rollo de 30 m	NJCF30	197,47 €
			Rollo de 5 m	NJCF305	36,23 €
	40 mm	hasta 30 mm	Rollo de 30 m	NJCF40	313,55 €
			Rollo de 5 m	NJCF405	57,51 €
	50 mm	hasta 40 mm	Rollo de 25 m	NJCF50	275,21 €
			Rollo de 5 m	NJCF505	60,52 €
	60 mm	hasta 50 mm	Rollo de 25 m	NJCF60	339,72 €
			Rollo de 5 m	NJCF605	74,73 €
	70 mm	hasta 60 mm	Rollo de 20 m	NJCF70	851,98 €
			Rollo de 5 m	NJCF705	234,28 €
	90 mm	hasta 80 mm	Rollo de 18 m	NJCF90	962,90 €
			Rollo de 5 m	NJCF905	294,23 €
	120 mm	hasta 100 mm	Rollo de 2 m	NJCF120	180,85 €
	150 mm	hasta 130 mm	Rollo de 2 m	NJCF150	292,28 €
	180 mm	hasta 160 mm	Rollo de 2 m	NJCF180	502,81 €

* Consultar otras medidas disponibles

- Puede descargarse las fichas técnicas de nuestra web: www.emac.es
- Para cualquier consulta, no dude en contactar con el Departamento Técnico: tecnico@emac.es
- Emac Complementos, S.L., se reserva el derecho a modificar en cualquier momento la geometría del perfil o las especificaciones de sus productos.

Building Eye[®] System. Sistema de monitorización de Junta Estructural



Sistema de monitorización de juntas estructurales que permite conocer el comportamiento de la estructura a lo largo del tiempo. Está basado en tecnología IoT y se compone de sensores que se instalan a lo largo de la junta, ofreciendo mediciones de desplazamientos, humedad, temperatura, inclinaciones y vibraciones. Este seguimiento facilita el mantenimiento preventivo y planificado de la estructura reduciendo así el impacto de las posibles patologías.

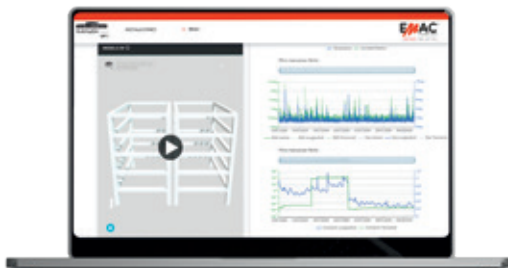

Monitorización del comportamiento estructural en tiempo real.



Personalización y diseño de proyecto.



Visibilidad de la estructura mediante un gemelo digital detallado.



Gestión y análisis de datos.



Sistema de alertas y contacto directo con usuarios de BuildingEye[®] system.

Para más información puedes contactar con jjuan@emac.es



En colaboración con:



UNIVERSITAT
POLITÈCNICA
DE VALÈNCIA

APP **EMAC**[®]



Pruebe la nueva **EMAC**[®] APP Realidad Aumentada



Novojunta[®] Pro Metal 50

Descargue la nueva **EMAC**[®] APP



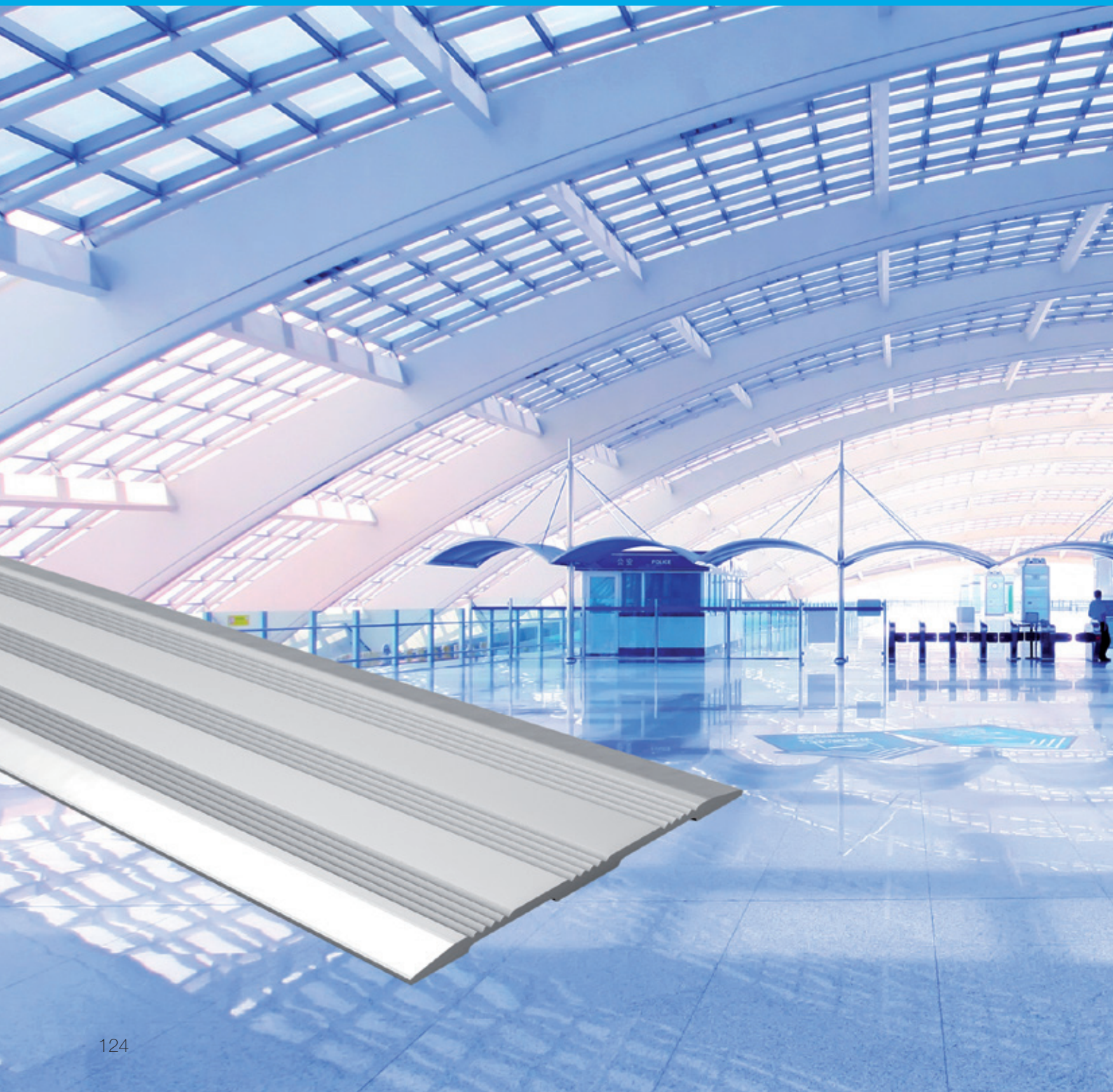

Soluciones tapajuntas



Los perfiles Novotapajunta son una solución sencilla y decorativa, para proteger y ocultar juntas estructurales y de dilatación tanto en suelos, paredes o techos. Están fabricados en aluminio, acero inoxidable y PVC, y son la solución idónea para lugares de tránsito como centros comerciales, hospitales, aeropuertos, etc.

El conocimiento arquitectónico adquirido a través de los años ha propiciado una demanda creciente de soluciones para juntas estructurales adaptadas a los distintos entornos. Las variaciones térmicas acusadas o el riesgo que sufren las zonas sísmicas, entre otros, hacen necesario ejecutar juntas estructurales de dimensiones cada vez mayores.



Nuestro Departamento Técnico (tecnico@emac.es) puede asesorarle en la elección del Novotapajuntas más adecuado para cada aplicación, para cumplir los requisitos del **CTE** (Código Técnico de la Edificación) y con las recomendaciones recogidas en la **Norma UNE 138002:2023** (Reglas generales para la ejecución de revestimientos con baldosas cerámicas por adherencia).

Bases de precio de construcción:



Novotapajuntas NDA Aluminio

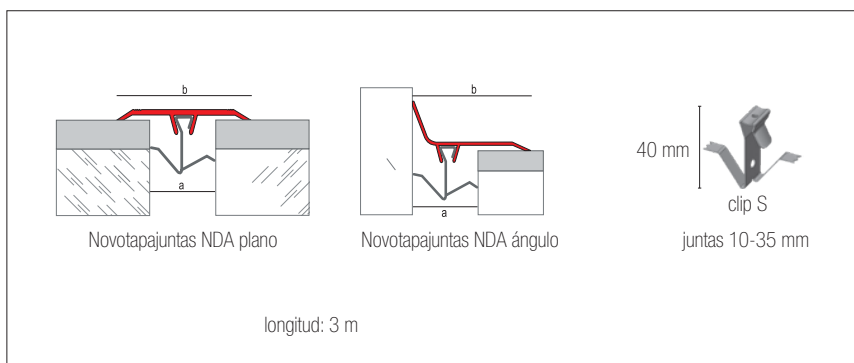

Descargar APP EMAC



Perfil fabricado en aluminio extrusionado anodizado diseñado para proteger y embellecer juntas de dilatación en fachadas, paredes, techos y suelos con tráfico ligero. Instalación sencilla mediante los clips de acero inoxidable suministrados, evitando así el uso de adhesivos y tornillería. Este perfil es adecuado tanto para obra nueva como para reforma y de colocación en interior o exterior. Perfecto para todo tipo de edificios como hospitales, universidades, colegios...

material	tipo	a	b	clip	nº clips/perfil	color	Nº	código	precio/ml
Aluminio	Plano	10-35 mm	50 mm	s	pared: 4	anod. plata mate	13	NTDAP50ALNA3	24,57 €
	Ángulo	10-35 mm	50 mm	s	pared: 4	anod. plata mate	13	NTDAA50ALNA3	29,17 €

Novotapajuntas NDP PVC

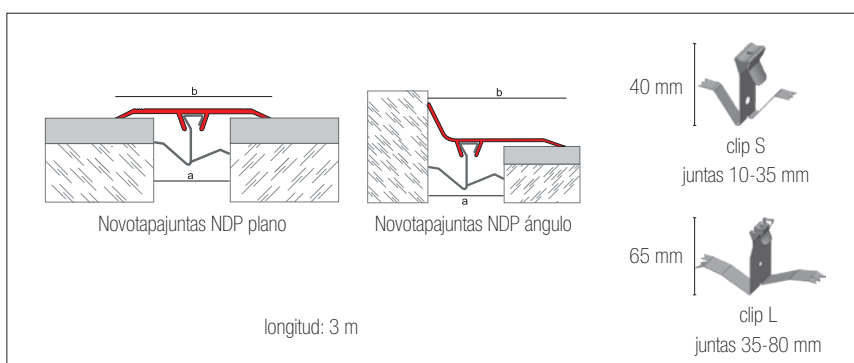

Descargar APP EMAC



Perfil fabricado en PVC diseñado para proteger y embellecer juntas de dilatación en fachadas, paredes y techos. Se instala de forma sencilla mediante los clips de acero inoxidable suministrados, evitando el uso de adhesivos y tornillería. Su exclusiva formulación resistente a los rayos UV lo hacen apropiado tanto para instalaciones de interior como de exterior. Este perfil es adecuado tanto para obra nueva como para reforma y para todo tipo de edificios como hospitales, universidades, colegios... Modelos en plano y en ángulo.

material	tipo	a	b	clip	nº clips/perfil	color	código	precio/ml
PVC	Plano	10-35 mm	50 mm	S	5 ud.	blanco	NTDPP50BL3	17,15 €
						beige	NTDPP50BE3	
						gris	NTDPP50GR3	
		35-50 mm	70 mm	L	5 ud.	blanco	NTDPP70BL3	
						beige	NTDPP70BE3	
						gris	NTDPP70GR3	
	Ángulo	10-35 mm	50 mm	S	5 ud.	blanco	NTDPA50BL3	17,15 €
						beige	NTDPA50BE3	
						gris	NTDPA50GR3	
35-50 mm	70 mm	L	5 ud.	blanco	NTDPA70BL3	25,96 €		
				beige	NTDPA70BE3			
				gris	NTDPA70GR3			

- Emac Complementos, S.L., se reserva el derecho a modificar en cualquier momento la geometría del perfil o las especificaciones de sus productos.

Novotapajuntas GTA Aluminio

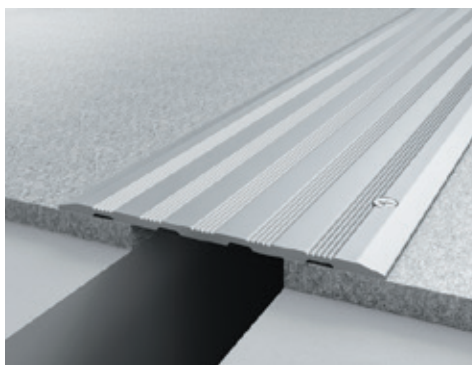
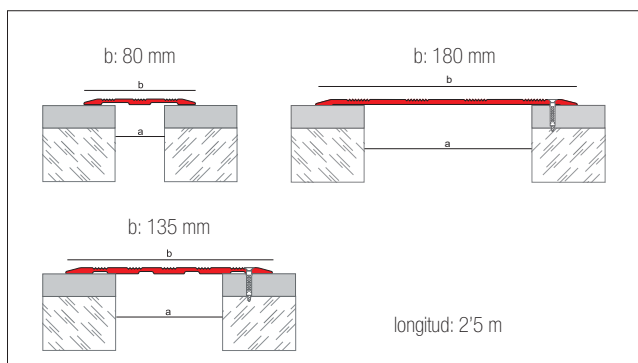

Descargar APP EMAC



Perfil tapajuntas que embellece las juntas de dilatación en fachadas, paredes, techos y suelos de aluminio anodizado muy decorativo. Idóneo para lugares de tránsito. Disponible sin adhesivo, con adhesivo o con agujeros avellanados en un lateral para una fácil y rápida instalación.

material	a	b		colocación	color	Nº	código	precio/ml
Aluminio	Hasta 30 mm	80 mm	10 ud.	-	anod. plata mate	13	NTGTAL80PL	25,21 €
				con adhesivo	anod. plata mate	13	NTGTAL80PLAD	34,49 €
				con agujeros	anod. plata mate	13	NTGTAL80PLA	34,49 €
	Hasta 55 mm	135 mm	5 ud.	-	anod. plata mate	13	NTGTAL135PL	47,81 €
				con agujeros	anod. plata mate	13	NTGTAL135PLA	57,45 €
				Hasta 100 mm	180 mm	5 ud.	con agujeros	natural

Tornillería no suministrada

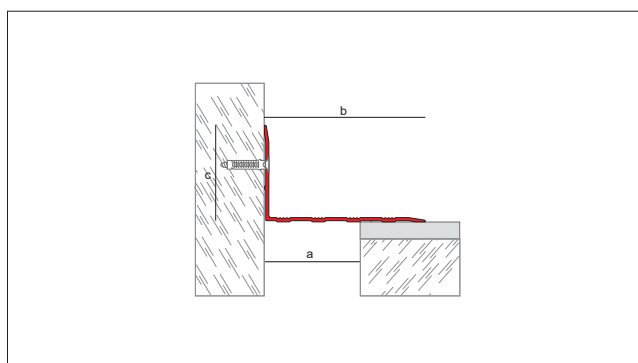

Versión perimetral.

material	a	b		c	color	Nº	código	precio/ml
Aluminio	Hasta 75 mm	92 mm	-	54 mm	natural	11	NTGTAL135PLAPER	63,62 €

- Emac Complementos, S.L., se reserva el derecho a modificar en cualquier momento la geometría del perfil o las especificaciones de sus productos.



Soluciones higiénico-sanitarias

Los perfiles Novoescocia[®] y Novobañera están especialmente diseñados para ser utilizados en rodapiés y ángulos alicatados. Al redondear las esquinas, evitan la acumulación de suciedad y gérmenes y facilitan la limpieza. Todos los modelos pueden ser instalados tanto horizontalmente como verticalmente. Habitualmente estos perfiles son colocados en instalaciones de tipo sanitario, médico, alimentario o industrial, donde se requieren unas condiciones de higiene y limpieza exhaustivas, o incluso para uso doméstico. Para conseguir un perfecto acabado los perfiles Novoescocia[®] de EMAC[®] cuentan con todo tipo de piezas complementarias.

Destacamos nuestra gama de novoescocias antibacterianas, cuyo recubrimiento ofrece una protección activa contra más de 30 bacterias (incluidas la salmonella y la escherichia coli) facilita la limpieza y la desinfección en baños y cocinas del hogar, así como en hospitales, restaurantes, colegios... Su reducidísima cara vista permite integrarlas discretamente en todo tipo de rodapiés y ángulos alicatados.



GUÍA DE SOLUCIONES
HIGIÉNICO-SANITARIAS



Nuestro Departamento Técnico (tecnico@emac.es) puede asesorarle en la elección del perfil más adecuado para cada aplicación, para cumplir los requisitos del **CTE** (Código Técnico de la Edificación) y las Soluciones Higiénico-Sanitarias de EMAC[®] se adecúan a las recomendaciones recogidas en la **Norma UNE 138002:2023** (Reglas generales para la ejecución de revestimientos con baldosas cerámicas por adherencia).

Todas las Soluciones Higiénico-Sanitarias de EMAC[®] ayudan al cumplimiento del CTE-DB-HS Salubridad y de las distintas ordenanzas reguladoras de las condiciones higiénicas y técnicas de las instalaciones higiénico-sanitarias.

Bases de precio de construcción:



Novoescocia[®] Slimm Antibacteriana

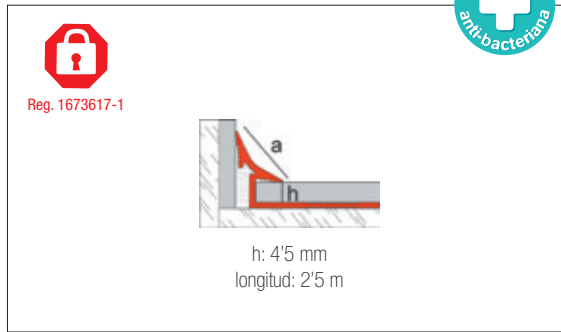
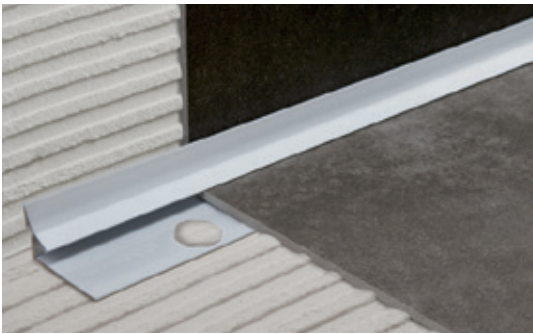

Mini escocia antibacteriana para la cerámica "slim" de espesor reducido, así como para el gresite y los mosaicos finos.

material	dimensiones		color	Nº	código	precio/ml
Aluminio	h: 4'5 mm a: 15'3 mm	40 ud.	blanco brillo antibacteriano	119	NEMMAL45BL25	18,32 €
			blanco mate antibacteriano	136	NEMMAL45BM25	19,59 €

Novoescocia[®] 4 Mini

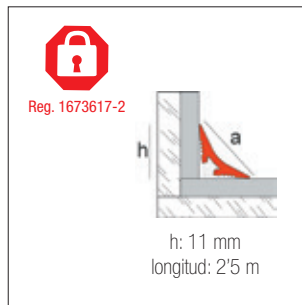

Mini escocia antibacteriana de aluminio de reducida cara vista para colocar después del alicatado. Ideal para trabajos de rehabilitación en encimeras, rodapiés y ángulos alicatados de baños y cocinas.

material	dimensiones		color	Nº	código	precio/ml
Aluminio	h: 11 mm a: 15'3 mm	50 ud.	blanco brillo antibacteriano	119	NE4MAL11BL25	10,55 €
			blanco mate antibacteriano	136	NE4MAL11BM25	12,86 €
			anod. plata mate	13	NE4MAL11PL25	8,05 €
			antracita mate	162	NE4MAL11AN25	12,80 €



*El color impreso es orientativo.

Novoescocia[®] 4 Mini Acero Inox.

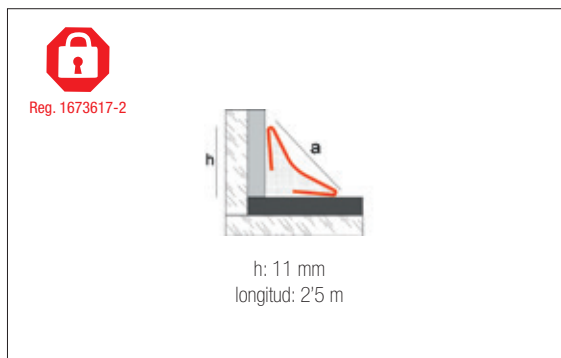

Mini escocia de acero inoxidable de reducida cara vista para colocar después del alicatado. Ideal para trabajos de rehabilitación en encimeras, rodapiés y ángulos alicatados de baños y cocinas.

material	dimensiones		color	Nº	código	precio/ml
Acero Inox.	h: 11 mm a: 15'3 mm	50 ud.	alto brillo	16	NE4MAI15NA25	21,08 €

*El color impreso es orientativo.

AISI-304

*con film protector

Novoescocia[®] Metacrilato

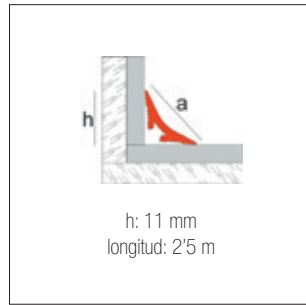

Mini escocia de metacrilato de gran resistencia y durabilidad. Su reducida cara vista y su colocación post-alicatado lo hace ideal para todo tipo de ángulos en baños y cocinas, así como platos de ducha, bañeras, lavamanos... Ideal también para zonas sumergidas. No amarillea.

material	dimensiones		color	Nº	código	precio/ml
Metacrilato	h: 11 mm a: 15'3 mm	100 ud.	blanco	01	NEME11BL25	6,22 €
			beige claro mate	154	NEME11BE25	6,22 €
			metalizado	153	NEME11MT25	6,59 €

*con film protector

Novoescocia[®] XS Antibacteriana

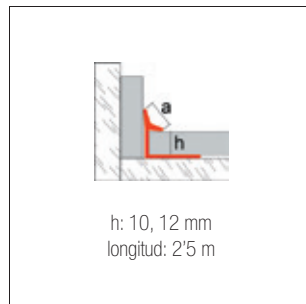

Mini escocia antibacteriana de reducidísima cara vista para su colocación durante el alicatado

material	dimensiones		color	Nº	código	precio/ml
Aluminio	h: 12 mm a: 7'6 mm	40 ud.	blanco brillo antibacteriano	119	NXSAL7BL25	13,61 €

Novoescocia[®] S Antibacteriana

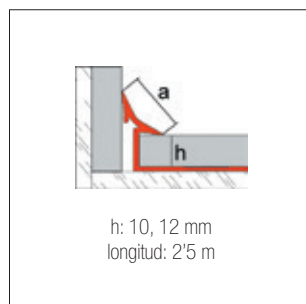
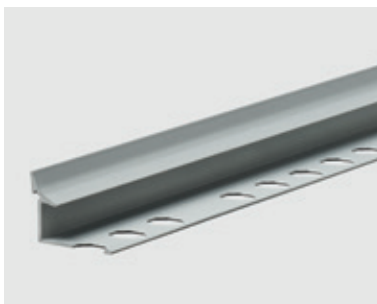

Pequeña escocia antibacteriana de reducida cara visita para su colocación durante el alicatado.

material	dimensiones		color	Nº	código	precio/ml
Aluminio	h: 10 mm a: 15'3 mm	40 ud.	blanco brillo antibacteriano	119	NEMMAL10BL25	20,81 €
			blanco mate antibacteriano	136	NEMMAL10BM25	22,97 €
			plata mate	13	NEMMAL10PL25	14,47 €
	h: 12 mm a: 15'3 mm		blanco brillo antibacteriano	119	NEMMAL12BL25	22,69 €
			blanco mate antibacteriano	136	NEMMAL12BM25	25,18 €
			plata mate	13	NEMMAL12PL25	15,84 €



blanco brillo antibacteriano -119



blanco mate antibacteriano -136

*El color impreso es orientativo.



Complementos Novoescocia[®] XS Antibacteriana

pieza		color	Nº	código	precio/u. (bolsa)	precio/u. (sueltas)
Esquina	20 ud.	blanco brillo antibacteriano	119	NEXSAL7EXBL	14,752 €	18,44 €
Rincón	20 ud.	blanco brillo antibacteriano	119	NEXSAL7RIBL	14,752 €	18,44 €

*Zamak: aleación de Zinc + Aluminio

Complementos Novoescocia[®] S, SlimM, 4 Mini, 4 Mini Acero Inox. y Metacrilato

pieza		color	Nº	código	precio/u. (bolsa)	precio/u. (sueltas)
Esquina	20 ud.	blanco brillo antibacteriano	119	NEAL15EXBL	6,832 €	8,54 €
		blanco mate antibacteriano	136	NEAL15EXBM	6,832 €	8,54 €
		antracita antibacteriano	138	NEAL15EXAN	6,832 €	8,54 €
		color inox	92	NEAL15EXCI	8,880 €	11,10 €
		plata mate	13	NEAL15EXPL	6,832 €	8,54 €
Rincón	20 ud.	blanco brillo antibacteriano	119	NEAL15INBL	6,832 €	8,54 €
		blanco mate antibacteriano	136	NEAL15INBM	6,832 €	8,54 €
		antracita antibacteriano	138	NEAL15INAN	6,832 €	8,54 €
		color inox	92	NEAL15INCI	8,880 €	11,10 €
		plata mate	13	NEAL15INPL	6,832 €	8,54 €
Tapa	20 ud.	blanco brillo antibacteriano	119	NEAL15TABL	6,832 €	8,54 €
		blanco mate antibacteriano	136	NEAL15TABM	6,832 €	8,54 €
		color inox	92	NEAL15TACI	8,880 €	11,10 €
		plata mate	13	NEAL15TAPL	6,832 €	8,54 €

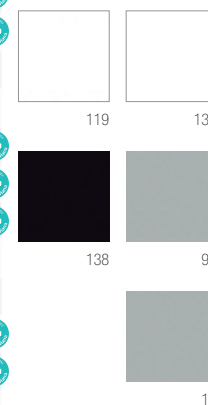

*El color impreso es orientativo.

*Zamak: aleación de Zinc + Aluminio

Novoescocia[®] 1

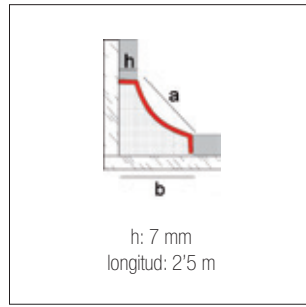

material	dimensiones		color	Nº	código	precio/ml
Aluminio	h: 7 mm a: 40 mm b: 36 mm	30 ud.	natural	11	NE1AL50NA25	11,40 €
			blanco	01	NE1AL50BL25	11,86 €
Acero Inox.		25 ud.	alto brillo	16	NE1AI40NA25	26,09 €

AISI-304

*con film protector

Novoescocia[®] 2 Aluminio

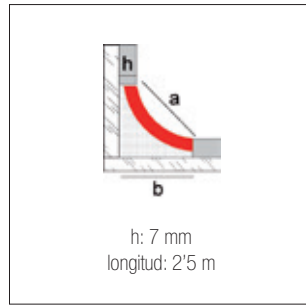

material	dimensiones		color	Nº	código	precio/ml
Aluminio	h: 7 mm a: 40 mm b: 36 mm	20 ud.	blanco	01	NE2AL50BL25	19,00 €

Complementos Novoescocia[®] 1 y 2

Zamak: aleación de Zinc + Aluminio

pieza		color	Nº	código	precio/u. (bolsa)	precio/u. (sueltas)
1S Esquina	20 ud.	natural*	11	NESAL00NA	7,616 €	9,52 €
		blanco	01	NESAL00BL	8,296 €	10,37 €
		color inox.	92	NESAL00PB	9,160 €	11,45 €
1R Rincón	20 ud.	natural*	11	NERAL00NA	7,616 €	9,52 €
		blanco	01	NERAL00BL	8,296 €	10,37 €
		color inox.	92	NERAL00PB	9,160 €	11,45 €

* El acabado natural del Aluminio y del Zamak no posee ningún tratamiento superficial. No se recomienda su instalación sin la aplicación de una protección adicional.

Novoescocia[®] 3 PVC

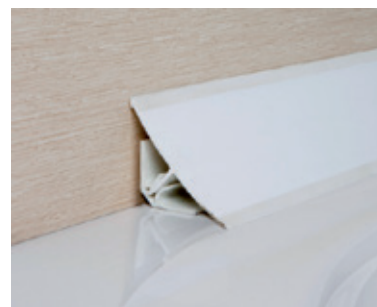
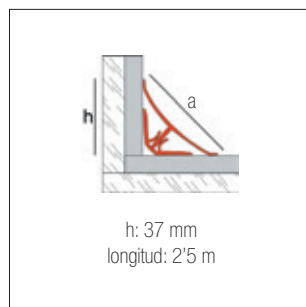
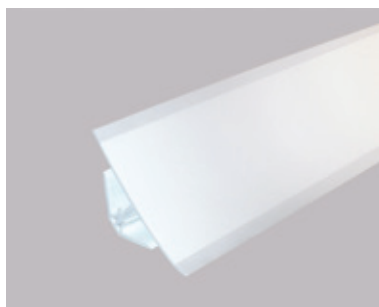

material	dimensiones		color	Nº	código	precio/ml
PVC	h: 37 mm a: 60 mm	15 ud.	blanco	01	NE3PV50BL25	16,42 €

Novoescocia[®] 4 Aluminio y Acero inox.

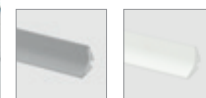
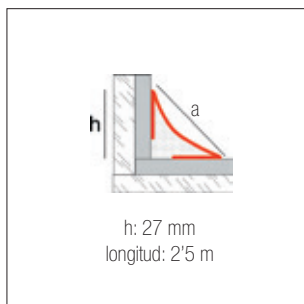
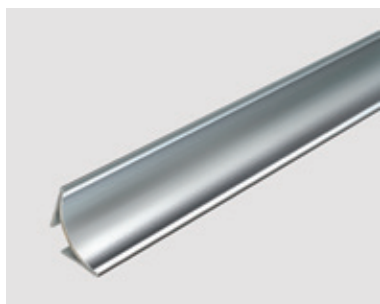

anodizado
plata mate
- 13

blanco brillo
antibacteriano
- 119

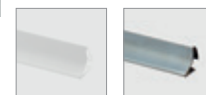

blanco mate
antibacteriano
- 136

alto brillo
- 16

*El color impreso es orientativo.

material	dimensiones		color	Nº	código	precio/ml
Aluminio	h: 27 mm a: 38 mm	30 ud.	anod. plata mate	13	NE4AL40PL	15,10 €
			blanco	01	NE4AL40BL	15,10 €
			blanco antibacteriano	119	NE4AL40BLA	19,87 €
Acero Inox.		20 ud.	alto brillo	16	NE4AI40NA	31,56 €

ASI-304

Complementos Novoescocia[®] 4

pieza		color	Nº	código	precio/u. (bolsa)	precio/u. (sueltas)
4S Esquina	20 ud.	anod. plata mate	13	NE4AL00EXPL	12,880 €	16,10 €
		blanco	01	NE4AL00EX	12,880 €	16,10 €
		color inox.	92	NE4AL00EXPB	12,225 €	15,28 €
		blanco antibacteriano	119	NE4AL00EXBLA	12,568 €	15,71 €
4R Rincón	20 ud.	anod. plata mate	13	NE4AL00RIPL	12,880 €	16,10 €
		blanco	01	NE4AL00RI	12,880 €	16,10 €
		color inox.	92	NE4AL00RIPB	12,225 €	15,28 €
		blanco antibacteriano	119	NE4AL00RIBLA	12,568 €	15,71 €
4V Rincón Vertical	20 ud.	anod. plata mate	13	NE4AL00RIVPL	12,880 €	16,10 €
		blanco	01	NE4AL00RIV	12,880 €	16,10 €
		color inox.	92	NE4AL00RIVPB	12,225 €	15,28 €
		blanco antibacteriano	119	NE4AL00RIVBLA	12,568 €	15,71 €
4T Tapa	20 ud.	anod. plata mate	13	NE4AL00TAPL	13,088 €	16,36 €
		blanco	01	NE4AL00TA	13,088 €	16,36 €
		color inox.	92	NE4AL00TAPB	12,080 €	15,10 €
		blanco antibacteriano	119	NE4AL00TABLA	12,776 €	15,97 €

*Zamak: aleación de Zinc + Aluminio

Novoescocia[®] 4 PVC

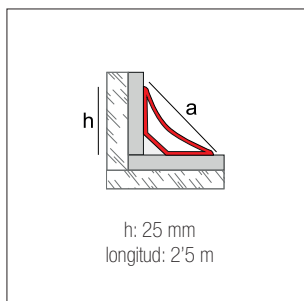

material	h	a		color	Nº	código	precio/ml
PVC	14 mm	20 mm	100 ud.	blanco	01	NE4PV20BL25	6,32 €
	25 mm	36,5 mm	30 ud.	blanco	01	NE4PV35BL25	7,30 €

pieza		color	Nº	código	precio/u. (bolsa)	precio/u. (sueltas)
Tapa	20 ud.	blanco	01	NE4PV20BLTA	7,008 €	8,76 €
		blanco	01	NE4PV35BLTA	7,008 €	8,76 €

Novoescocia[®] 5 PVC

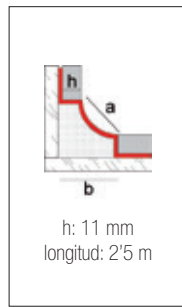

Complementos:

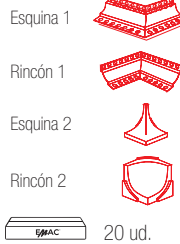

material	dimensiones		color	Nº	código	precio/ml
PVC	h: 11 mm a: 22 mm b: 28'3 mm	40 ud.	blanco	01	NE5PV22BL	5,07 €

Novoescocia[®] 5 Aluminio



Reg. 155585-G

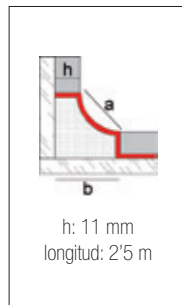

Complementos:



material	dimensiones		color	Nº	código	precio/ml
Aluminio	h: 11 mm a: 22 mm b: 26'5 mm	50 ud.	anod. plata mate	13	NE5AL22PL	14,05 €
			blanco	01	NE5AL22BL	13,77 €

Complementos Novoescocia[®] 5

pieza		color	Nº	código	precio/u. (bolsa)	precio/u. (sueltas)
PVC Esquina 1	20 ud.	blanco	01	NE5PV22EX	4,640 €	5,80 €
PVC Rincón 1	20 ud.	blanco	01	NE5PV22RI	4,640 €	5,80 €
PVC Esquina 2	20 ud.	blanco	01	NE5PV22EX2	5,104 €	6,38 €
PVC Rincón 2	20 ud.	blanco	01	NE5PV22RI2	5,152 €	6,44 €
Zamak Esquina 2	20 ud.	anod. plata mate	13	NE5AL22EXPL	5,736 €	7,17 €
		blanco	01	NE5AL22EXBL	5,736 €	7,17 €
Zamak Rincón 2	20 ud.	anod. plata mate	13	NE5AL22RIPL	6,032 €	7,54 €
		blanco	01	NE5AL22RIBL	6,032 €	7,54 €

*Zamak: aleación de Zinc + Aluminio

Novobañera 2a PVC

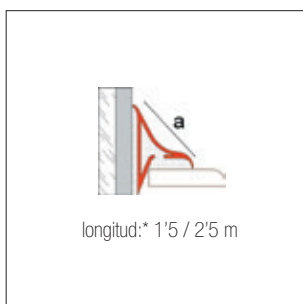

material	dimensiones		color	Nº	código	precio/ml
PVC	a: 30 mm	50 ud.	blanco	1	NB2PV00BL*	8,72 €

* Indicar la longitud deseada entre las disponibles

Novobañera 2b PVC

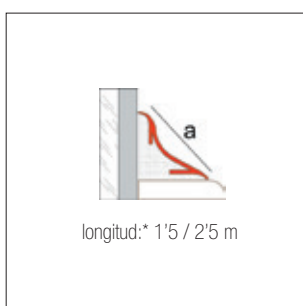

material	dimensiones		color	Nº	código	precio/ml
PVC	a: 28 mm	100 ud.	blanco	1	NB2BPVBL*	9,59 €

* Indicar la longitud deseada entre las disponibles

Complementos Novobañera

pieza		color	Nº	código	precio/u. (bolsa)	precio/u. (sueltas)
2T Tapa	PVC 20 ud.	blanco	01	NB2PVT0BL	1,312 €	1,64 €
2R Rincón	PVC 20 ud.	blanco	01	NB2PVRIBL	1,568 €	1,96 €

Novobañera 3 PVC

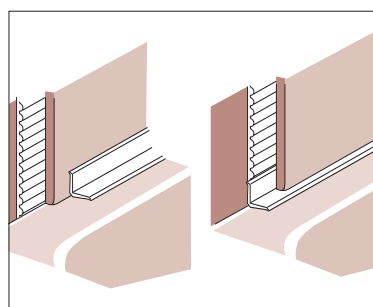
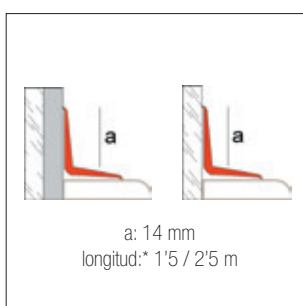
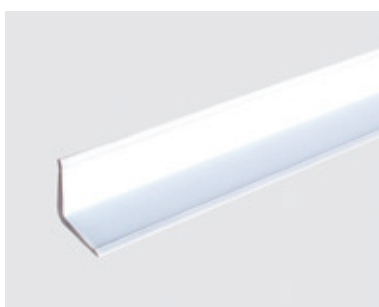

material	dimensiones		color	Nº	código	precio/ml
PVC	a: 14 mm	150 ud.	blanco	1	NB1NPVBL*	3,55 €

Novocanto[®] Antibacteriano

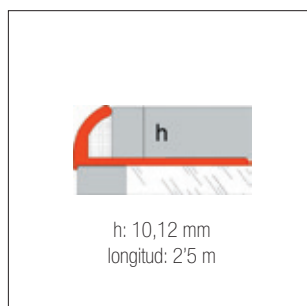

material	dimensiones		color	Nº	código	precio/ml
Aluminio	h: 10 mm	50 ud.	blanco brillo antibacteriano	119	NCAAL10BLA	15,46 €
			blanco mate antibacteriano	136	NCAAL10BM	15,99 €
	h: 12 mm		blanco brillo antibacteriano	119	NCAAL12BLA	16,31 €
			blanco mate antibacteriano	136	NCAAL12BM	16,93 €

pieza	dimensiones		código	precio/u. (bolsa)	precio/u. (sueltas)
 Esquina 1	h: 10 mm	16 ud.	ANGAL10*	7,768 €	9,71 €
	h: 12 mm		ANGAL12*	7,912 €	9,89 €

*Zamak: aleación de Zinc + Aluminio

* Colores disponibles según alturas: blanco brillo, blanco mate, metalizado. ** Indicar blister o piezas sueltas

Novolistel[®] 3

material	dimensiones		color	Nº	código	precio/ml
Aluminio con recubrimiento antibacteriano	h: 10 mm	30 ud.	blanco brillo antibacteriano	119	NL3AL10BLA	17,13 €
			blanco mate antibacteriano	136	NL3AL10BM	17,47 €
	h: 12 mm		blanco brillo antibacteriano	119	NL3AL12BLA	17,90 €
			blanco mate antibacteriano	136	NL3AL12BM25	18,08 €

Complementos Novolistel[®] 3 Aluminio Antibacteriano

pieza	dimensiones		color	Nº	código	precio/u. (bolsa)	precio/u. (sueltas)
Zamak x: 35 mm y: 25 mm	h: 10 mm	20 ud.	blanco brillo antibacteriano	119	NL310PCBLA	7,16 €	8,95 €
	h: 12 mm		blanco brillo antibacteriano	119	NL312PCBLA	7,16 €	8,95 €

*Zamak: aleación de Zinc + Aluminio

Novotrap[®]

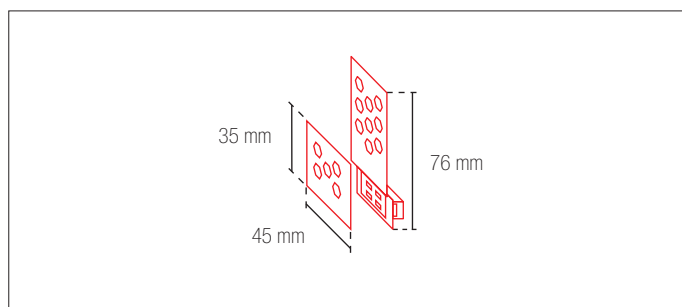

material		Contenido del set	código	precio/u. (bolsa)	precio/u. (sueltas)
Acero + imán	50 sets	4 imanes + 4 pletinas	N-TRAPSTD	8,928 €	11,16 €



Soluciones de exterior: fachadas, terrazas y piscinas



EMAC[®] ofrece un sistema funcional y estético compuesto por perfiles que facilitan y aseguran la correcta colocación de la cerámica en fachadas, prolongando la vida de la misma gracias a un excelente comportamiento ante los choques térmicos y movimientos del soporte. Soluciones para el anclaje de la cerámica, para el remate perimetral, para las juntas de dilatación y para el remate en balcones.

Destacamos los perfiles vierteaguas ideales para rematar terrazas, balcones y alféizares. El exclusivo diseño de su goterón, ranurado en toda su longitud, lo hace muchísimo más eficaz para canalizar el agua lejos de la pared, evitando así el chorreo sobre la fachada.

EMAC[®] recomienda el uso de cemento cola flexible y adecuado a las condiciones ambientales.



Nuestro Departamento Técnico (tecnico@emac.es) puede asesorarle en la elección del perfil más adecuado para cada aplicación, para cumplir los requisitos del **CTE** (Código Técnico de la Edificación) y las Soluciones de Exterior de EMAC[®] para fachadas, terrazas y piscinas se adecúan a las recomendaciones recogidas en la **Norma UNE 138002:2023** (Reglas generales para la ejecución de revestimientos con baldosas cerámicas por adherencia).

Bases de precio de construcción:



Sistema Novovieriteguas SP

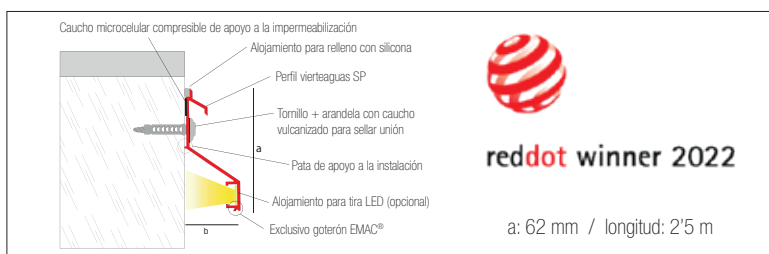
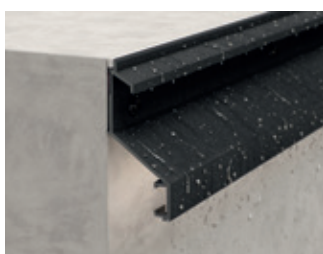

Sistema vierteaguas superpuesto para colocación en coronaciones, terrazas, balcones y/o ventanas antes o después de obra. La pieza principal del sistema es un perfil de aluminio lacado ranurado en toda su longitud con el exclusivo goterón EMAC[®], lo que incrementa su eficacia en su principal función, la de canalizar el agua lejos de la pared, evitando así el chorreo sobre la fachada. Cuenta con doble método de impermeabilización (silicona + EPDM) para evitar la filtración de agua a través del perfil. En su parte inferior el perfil dispone de un hueco donde de forma opcional puede instalarse una tira LED, lo que le confiere un alto poder decorativo. Para completar la funcionalidad del sistema, están disponibles los complementos de terminación (ángulo, tapa y unión).

material	dimensiones		color	Nº	código	precio/ml
Aluminio	a: 62 mm b: 28 mm	20 ud.	gris claro	156	NVSPALGC25	33,95 €
			óxido gris	147	NVSPALOG25	40,06 €
			blanco mate	142	NVSPALBLR25	32,10 €

*El sistema incluye perfil agujereado, todas sus fijaciones y epdm.

Complementos Novovieriteguas SP

material / pieza		color	Nº	código	precio 10u. (bolsa)	precio/u. (sueltas)
Aluminio 	10 ud.	gris claro	156	NVSPALEXGC25	59,344 €	74,18 €
		óxido gris	147	NVSPALEXOG25	59,344 €	74,18 €
Pieza de ángulo		blanco mate	142	NVSPALEXBLR25	59,344 €	74,18 €
Aluminio 	10 ud.	gris claro	156	NVSPALRIGC25	59,344 €	74,18 €
		óxido gris	147	NVSPALRIOG25	59,344 €	74,18 €
		blanco mate	142	NVSPALRIBLR25	59,344 €	74,18 €
Aluminio 	10 ud.	gris claro	156	NVSPALUNGC25	14,632 €	18,29 €
		óxido gris	147	NVSPALUNOG25	14,632 €	18,29 €
		blanco mate	142	NVSPALUNBLR25	14,632 €	18,29 €
Aluminio 	10 ud.	gris claro	156	NVSPALTAGC	6,448 €	8,06 €
		óxido gris	147	NVSPALTAOG	6,448 €	8,06 €
		blanco mate	142	NVSPALTABLR25	6,448 €	8,06 €

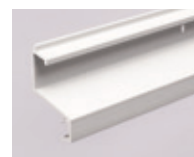

gris claro - 156

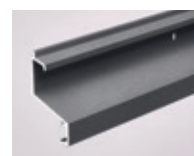

óxido gris - 147

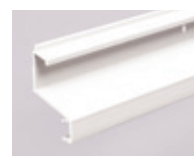

blanco mate - 142

*El color impreso es orientativo.

*Marcar derecha /izquierda

Novovierteaguas Eclipse XS



MU 202530280



221.1.2506.710.ES.01

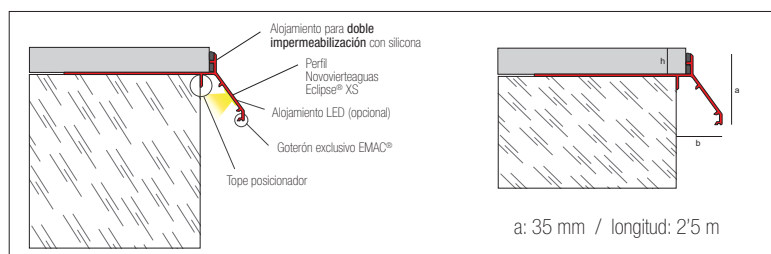
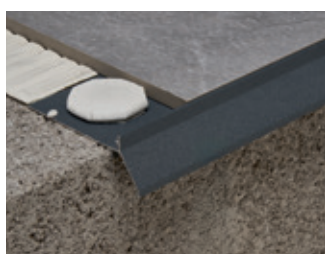

Perfil de aluminio lacado, el más compacto de la gama EMAC[®], que aporta una estética minimalista sin renunciar a la funcionalidad. El exclusivo diseño del goterón EMAC[®], ranurado a lo largo del perfil, canaliza el agua de lluvia de forma efectiva, evitando el chorreo sobre la fachada. El sistema integra un doble alojamiento (interior/externo) para la impermeabilización, probado mediante ensayo, que preserva la estanqueidad incluso ante el deterioro del cordón de silicona exterior. Este sistema ha certificado resultados óptimos en instalaciones con revestimientos de altura 10 mm y 12 mm, sin necesidad de dejarlo enrasado. También puede adaptarse a otros espesores de revestimiento. Novovierteaguas Eclipse[®] XS puede alojar una tira LED opcional.

material	dimensiones		color	Nº	código	precio/ml
Aluminio	a: 35 mm b: 22,5 mm	12 ud.	gris claro	156	NVECALXSGC	25,19 €
			óxido gris	147	NVECALXSOG	28,31 €
			blanco mate	142	NVECALXSBLR	24,96 €

*El sistema incluye perfil agujereado, todas sus fijaciones y epdm.

Complementos Novovierteaguas Eclipse XS

material / pieza	color	Nº	código	precio 10u. (bolsa)	precio/u. (sueltas)
Aluminio 	gris claro	156	NVECALXSEXGC	67,92 €	84,90 €
	óxido gris	147	NVECALXSEXOG	67,92 €	84,90 €
Pieza de ángulo	blanco mate	142	NVECALXSEXBLR	67,92 €	84,90 €
Aluminio 	gris claro	156	NVECALXSUNGC	21,24 €	26,55 €
	óxido gris	147	NVECALXSUNOG	21,24 €	26,55 €
	blanco mate	142	NVECALXSUNBLR	21,24 €	26,55 €

*Marcar derecha /izquierda



gris claro - 156



óxido gris - 147



blanco mate - 142

*El color impreso es orientativo.



Novovierteaguas GT

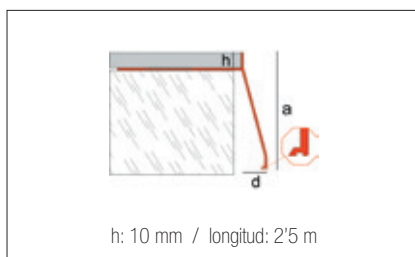

Perfil vierteaguas de amplia cara vista fabricado en aluminio, ideal para rematar terrazas, balcones y alféizares. El exclusivo diseño de su goterón, ranurado en toda su longitud, lo hace muchísimo más eficaz para canalizar el agua lejos de la pared, evitando así el chorreo sobre la fachada.

material	dimensiones		color	Nº	código	precio/ml
Aluminio	h: 10 mm a: 75 mm d: 20 mm	6 ud.	gris claro	156	NVGTAL10GC	37,59 €
			óxido gris	147	NVGTAL10OG	44,27 €
			óxido tierra	146	NVGTAL10OT	44,27 €

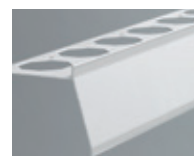

Complementos Novovierteaguas GT

material / pieza		color	Nº	código	precio/u. (bolsa)	precio/u. (sueltas)
22 cm lado Aluminio Pieza de ángulo	10 ud.	gris claro	156	NVGTAL10EXGC	45,992 €	57,49 €
		óxido gris	147	NVGTAL10EXOG	45,992 €	57,49 €
		óxido tierra	146	NVGTAL10EXOT	45,992 €	57,49 €
5 cm ancho Aluminio Pieza de unión	10 ud.	gris claro	156	NVGTAL10UNGC	13,728 €	17,16 €
		óxido gris	147	NVGTAL10UNOG	13,728 €	17,16 €
		óxido tierra	146	NVGTAL10UNOT	13,728 €	17,16 €

*El color impreso es orientativo.



Novovierteaguas LX

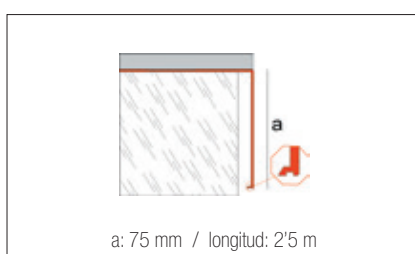

Perfil vierteaguas de amplia cara vista fabricado en aluminio, ideal para rematar terrazas, balcones y alféizares. Su forma en L permite su instalación (a 2cm desde la fachada) con materiales de distinto espesor y el exclusivo diseño de su goterón, ranurado en toda su longitud, lo hace muchísimo más eficaz para canalizar el agua lejos de la pared, evitando así el chorreo sobre la fachada.

material	dimensiones		color	Nº	código	precio/ml
Aluminio	a: 75 mm	10 ud.	gris claro	156	NVLXAL75GC25	37,85 €
			óxido gris	147	NVLXAL75OG25	44,73 €

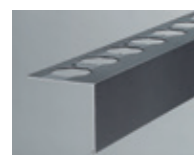

Complementos Novovierteaguas LX

material / pieza		color	Nº	código	precio 10u. (bolsa)	precio/u. (sueltas)
22 cm lado Aluminio Pieza de ángulo	10 ud.	gris claro	156	NVLXAL75EXGC	40,304 €	50,38 €
		óxido gris	147	NVLXAL75EXOG	40,304 €	50,38 €
5 cm ancho Aluminio Pieza de unión	10 ud.	gris claro	156	NVLXAL75UNGC	10,712 €	13,39 €
		óxido gris	147	NVLXAL75UNOG	10,712 €	13,39 €

*El color impreso es orientativo.

Novovierteaguas

 Reg. 504253-13

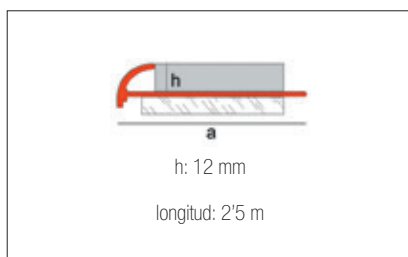
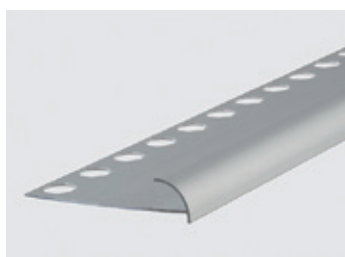

material	dimensiones		color	Nº	código	precio/ml
Aluminio	h: 12 mm a: 80 mm	10 ud.	anod. plata mate	13	NV180AL10PL	22,85 €

Novovierteaguas 2

 Reg. 504253-2

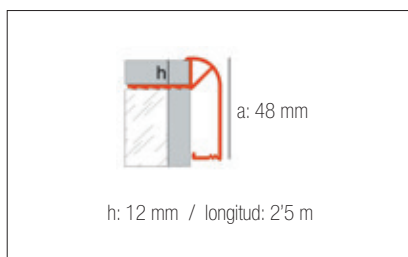





material	dimensiones		color	Nº	código	precio/ml
Aluminio	h: 12 mm	10 ud.	anod. plata mate	13	NENAL12PL	29,88 €

*con film protector

* Consultar disponibilidad en otros acabados y medidas

Complementos Novovierteaguas 2

material		color	Nº	código	precio/u. (bolsa)	precio/u. (sueltas)
Zamak T - Tapa*	 20 ud.	plata mate	13	NENAL12PLTA	12,760 €	15,95 €
Zamak R - Rincón	 20 ud.	plata mate	13	NENAL12PLIN	23,768 €	29,71 €
Zamak S - Esquina	 20 ud.	plata mate	13	NENAL12PLEX	23,768 €	29,71 €

*Zamak: aleación de Zinc + Aluminio

* Marcar derecha / izquierda

Novosepara Fix[®]

 Reg. 504253-11

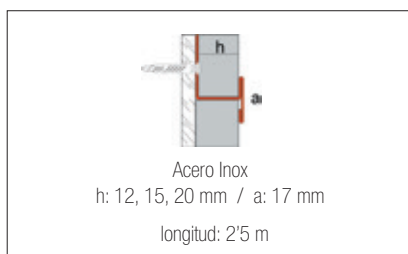

Perfil con colisos para poder nivelar las piezas de cerámica durante su colocación.

material	dimensiones		color	Nº	código	precio/ml
Acero Inox.	h: 12 mm	20 ud.	alto brillo	16	NJDEAI12BS	40,38 €
	h: 15 mm	20 ud.	alto brillo	16	NJDEAI15BS	41,14 €

AIISI-304

*con film protector

Novopared

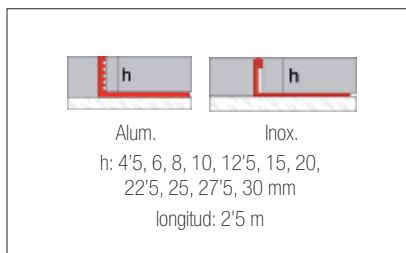

Consultar modelos y precios en Soluciones para proteger esquinas.

Novopilastra[®]

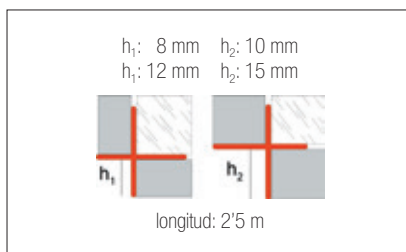

Consultar modelos y precios en Soluciones para proteger esquinas.

Novoyeso PVC



Consultar modelos y precios en Soluciones para proteger esquinas.

Monocapa PVC

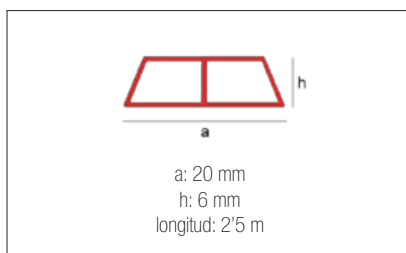

material	dimensiones		color	Nº	código	precio/ml
PVC	a: 20 mm h: 6 mm	100 ud.	blanco	1	MONPV20GR	1,26 €

Novocover[®] Maxi

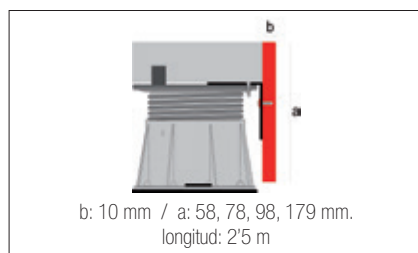
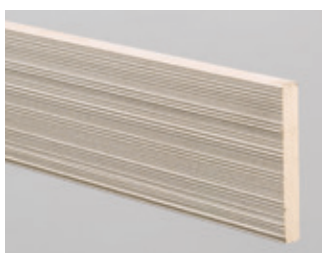

Perfil fabricado en nuestro exclusivo material Maxi destinado a su colocación como remate de suelos técnicos elevados de todo tipo en terrazas, balcones, pasarelas, piscinas, etc. Se sirve en kit con todo lo necesario para su instalación y ajuste en obra.

material	dimensiones		color	Nº	código	precio/ml
MAXI + Aluminio	b: 10 mm a: 58 mm	4 ud.	maxialmendra	126	NCVMX58MAL	46,72 €
			maxiceniza	127	NCVMX58MCZ	46,72 €
			maxicanela	129	NCVMX58MCA	46,72 €
MAXI + Aluminio	b: 10 mm a: 78 mm	4 ud.	maxialmendra	126	NCVMX78MAL	55,02 €
			maxiceniza	127	NCVMX78MCZ	55,02 €
			maxicanela	129	NCVMX78MCA	55,02 €
MAXI + Aluminio	b: 10 mm a: 98 mm	4 ud.	maxialmendra	126	NCVMX98MAL	59,51 €
			maxiceniza	127	NCVMX98MCZ	59,51 €
			maxicanela	129	NCVMX98MCA	59,51 €
MAXI + Aluminio	b: 10 mm a: 179 mm	2 ud.	maxialmendra	126	NCVMX179MAL	108,78 €
			maxiceniza	127	NCVMX179MCZ	108,78 €
			maxicanela	129	NCVMX179MCA	108,78 €



maxialmendra -126

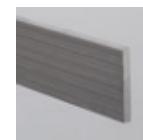

maxiceniza -127



maxicanela -129

*El color impreso es orientativo.

Colección **ASTRA**[®] de exterior

Material Exclusivo

Novopeldaño **ASTRA**[®] Nori



- Las mejores prestaciones en todo tipo de entornos
- Polímero extra resistente

- Los colores de la gama son estables y duraderos en exterior
- Innovador acabado estriado con características antideslizantes

Novosuelo **ASTRA**[®] Kombu



EMAC[®]
EL TOQUE FINAL
EMAC[®] GRUPO | ESPAÑA | USA | ITALIA |

Colección **MAXI** de exterior

Material Exclusivo

Novop**peldaño**® MaxiDakar

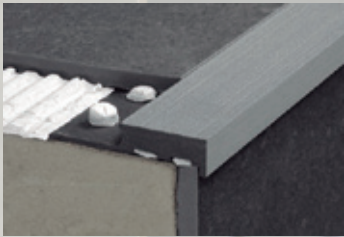

Novo**Cover**® Maxi



Novop**peldaño**® MaxiSoho



Novolistel® MaxiSahara



Novop**peldaño**®
MaxiSoho Dakar



Novop**peldaño**® MaxiKenya



En EMAC® sabemos la importancia que tiene el apoyo a la venta. Por ello ponemos a disposición de todos nuestros clientes los medios necesarios para mostrar los productos de forma atractiva y realista en el punto de venta.

Haga su primer pedido y recibirá el Pack de Bienvenida, un surtido de muestras y herramientas de promoción que le ayudarán en sus ventas (consulte contenido).

También contamos con un espacio reservado para formación y demostraciones prácticas de colocación que ponemos a disposición de nuestros clientes y sus equipos de técnicos comerciales.



tarifas / catálogos



guías



folletos

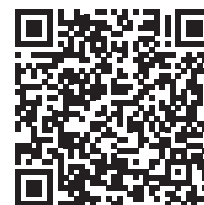













carpetas - displays de muestras



precio | 165,943 €

displays de sobremesa

<p>Display Peldañera ASTRA® Stella</p>  <p>precio 139,390 €</p>	<p>Display Vierteaguas ECLIPSE® XS</p>  <p>precio 139,390 €</p>	<p>Display Novorodapie ECLIPSE SP</p>  <p>precio 139,390 €</p>	<p>Display Novopeldaño ECLIPSE Aura</p>  <p>precio 139,390 €</p>
<p>Display Novosuelo ASTRA KOMBU</p>  <p>precio 139,390 €</p>	<p>Bombonera ASTRA®</p>  <p>precio 139,390 €</p>	<p>Display Novovierteaguas SP</p>  <p>precio 139,390 €</p>	<p>Display Colección MINI</p>  <p>precio 139,390 €</p>
<p>Display Novorodapie Eclipse® Shadow</p>  <p>precio 139,390 €</p>	<p>Display TOUCH</p>  <p>precio 139,390 €</p>	<p>Display Novolistel / Novoescuadra Eclipse® Sunset</p>  <p>precio 139,390 €</p>	<p>peldañeras</p> <p>Peldañera Maxi PELD. MAXI 1009</p>  <p>precio 572,150 €</p>

herramientas para la venta



Caja de muestras con anillos



Anillos de muestras



Bisagra-Bisel plegable



Caja de novedades

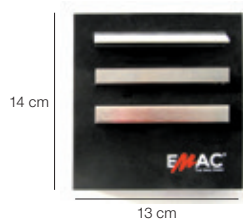

Taco-Display autoadhesivo



display acabados decorativos



EMAC® APP

Pruebe la nueva EMAC® APP
Realidad Aumentada

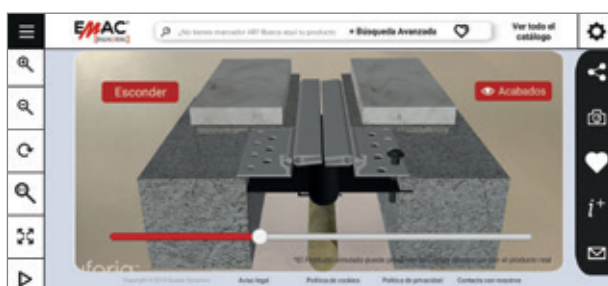

Descargue la nueva EMAC® APP



proyecto exposición personalizado

Nos adaptamos a sus necesidades. **Consúltenos para más información.**



expositores

Panel Bifacial Exposición
TOTEMAC

CARA A CARA B



precio | 158,186 €

Expositor Standard
EXS. 1002

Capacidad para
10 modelos diferentes

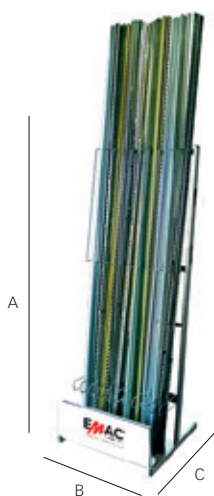

precio | 498,060 €

Panel Técnico
2 x 1 m



precio | 795,675 €

desafío activo ASU - instalación temporal del circuito ASU

#VIVE EL DESAFÍO >> ASU <<

Accesibilidad y Seguridad Universal

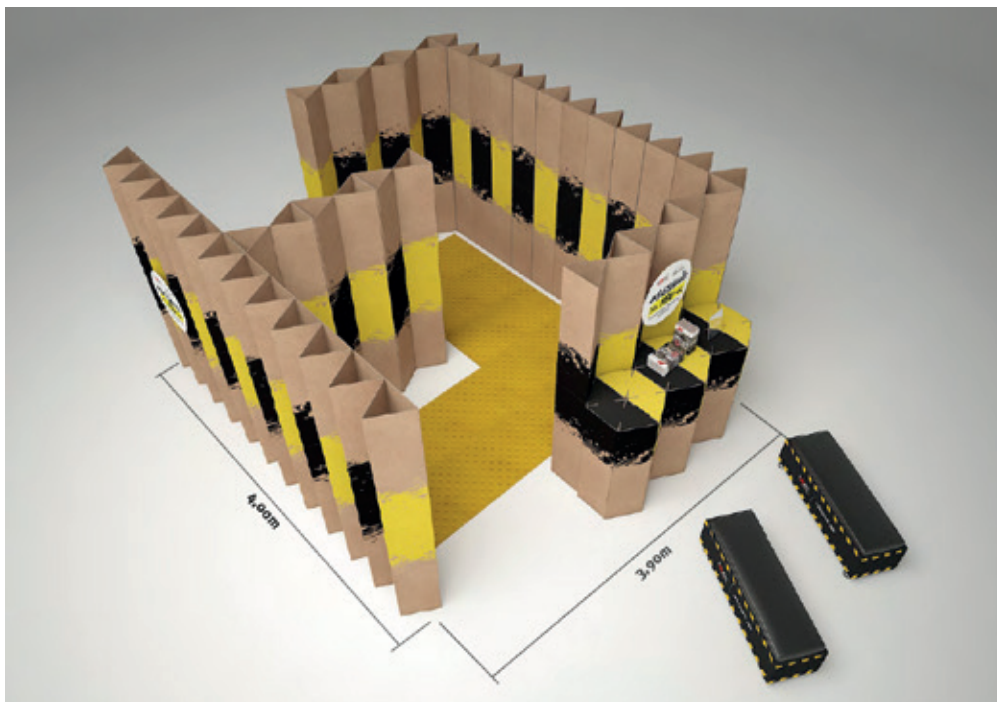

Grupo EMAC[®] ha iniciado una campaña de concienciación en materia de Accesibilidad y Seguridad en la que ponemos a su disposición como Colaborador de Grupo EMAC[®], la instalación temporal de un circuito único en su establecimiento diseñado para poder experimentar de primera mano la importancia y la necesidad de crear espacios accesibles para todas las personas. Te ayudamos a organizar un DESAFÍO ASU, en tu labor de promoción y prescripción.

Es un contacto muy atractivo para los prescriptores. Contamos con la colaboración y el apoyo de la Fundación ONCE en un programa intensivo y continuo de formaciones de Accesibilidad y Seguridad Universal por todo el territorio nacional. Los testimonios recogidos de cientos de técnicos que han asistido a estas formaciones, avalan el Desafío ASU como método de aprendizaje eficaz para la concienciación y aplicación de soluciones en todo tipo de proyectos.

Como Colaborador nuestro, te ayudamos a organizar un DESAFÍO ASU, en su labor de promoción y prescripción. **Si está interesado en recibir Formación y Vivir nuestro Desafío de Accesibilidad y Seguridad Universal en tus instalaciones no dude en ponerse en contacto con nosotros para más información.**



Alcoy



Denia



Málaga

En colaboración con:



calidad e innovación EMAC[®]

EMAC[®] cuenta con un equipo propio de I+D+i que diseña, desarrolla y mejora perfiles con el objetivo de satisfacer las necesidades de nuestros clientes. El departamento de I+D de EMAC[®] está compuesto por profesionales de dilatada experiencia y alta capacidad técnica en constante renovación e implicados en el proyecto al 100%. El equipo, respaldado por una importante inversión y la colaboración con Institutos Tecnológicos punteros, logra ofrecer productos técnicamente competitivos y de alta calidad.

Dentro del departamento se cuenta con una impresora de Prototipado Rápido de última generación que permite testear los modelos antes de su desarrollo, acortando plazos de ejecución y detectando posibles mejoras. Una vez los productos son fabricados, se someten a ensayos que garanticen su máxima calidad y funcionalidad siempre en cumplimiento de las normativas vigentes. En los últimos años se han llevado a cabo ensayos de tracción-compresión, carga, corrosión, composición de aleaciones, adherencia, resistencia a manchado, resistencia a abrasión...

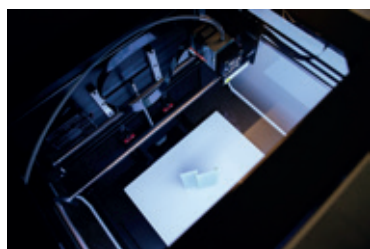

*Máquina de Prototipado Rápido

La cuidadosa elección de los materiales con los que son fabricados los perfiles de EMAC[®] es la principal razón de la alta calidad de sus productos. Dichos materiales son sometidos a exhaustivos controles de composición, resistencia, color y otros, realizados en EMAC[®] y diferentes institutos tecnológicos especializados. Los perfiles EMAC[®] están disponibles en materiales y acabados de primera calidad como son acero inoxidable AISI 304, aluminio, PVC, maxi, ASTRA[®], metacrilato, madera o latón. Consulte la información técnica de estos materiales en las fichas técnicas de cada uno de ellos.

Invertimos en proteger nuestro esfuerzo en Investigación, Desarrollo e Innovación con más de 65 diseños industriales protegidos y más de 40 marcas que dan nombre a nuestras gamas más conocidas de producto. Con todo ello queremos proteger nuestros productos y el valor de nuestra marca, profundamente consolidada en el mercado.

Todos nuestros productos cuentan con su correspondiente Ficha Técnica, donde podrá encontrar información general, detalles técnicos, ensayos realizados, modos de instalación así como pautas de mantenimiento y limpieza de cada uno de ellos. Ponga especial atención a la información contenida en las Fichas Técnicas para evitar daños a los productos y poder realizarles un adecuado mantenimiento.



Nuestros productos de aluminio cuentan con los certificados de calidad en anodizado y lacado **QUALANOD, y QUALICOAT**, los cuales destacan su durabilidad y respeto con el medio ambiente.



Declaración ambiental de producto, que se utiliza principalmente en edificación y en productos de construcción. Los productos cubiertos por esta DAP son perfiles de aluminio extruido pertenecientes a las familias tanto de perfiles anodizados como de perfiles lacados. Para más información, escanear QR.



asesoramiento técnico

En EMAC[®] queremos ayudarle a desarrollar su proyecto eligiendo siempre las mejores soluciones. Si tiene cualquier consulta o solicitud acerca de nuestros productos, no dude en contactarnos en tecnico@emac.es y confiarnos su proyecto. Nuestro personal del Departamento Técnico le atenderá con profesionalidad y en el menor plazo posible, siempre a su disposición y sin compromiso.

Le ofrecemos nuestra ayuda en:

- Proyectos sobre plano: asesoramiento en la selección y distribución de juntas.
- Asesoramiento en reformas y rehabilitación
- Resolución de problemas en juntas estructurales
- Consultas en general: funcionalidad, limpieza, instalación, etc. de nuestros productos.



En nuestro interés por compartir nuestro conocimiento y promover la cualificación entre los profesionales del sector, hemos desarrollado varios documentos técnicos que hemos puesto a su disposición. En estos Documentos Técnicos tratamos temas de interés como la colocación de juntas de dilatación en fachadas, el concepto de Resbaladicidad y su aplicación según establece el CTE así como documentos de apoyo para la elección del perfil EMAC[®] para junta de dilatación adecuado.

Asimismo, para ofrecerle una información más detallada ponemos a su disposición las Fichas Técnicas de cada material y producto. En ellas encontrará información general, detalles técnicos, ensayos realizados, modos de instalación así como pautas de mantenimiento y limpieza de cada uno de ellos. Ponga especial atención a la información contenida en las Fichas Técnicas para evitar daños a los productos y poder realizarles un adecuado mantenimiento.

Puede descargar las Fichas Técnicas a través de nuestra web www.emac.es, consultar la información de cada producto en nuestro catálogo online o solicitárnoslas a través de correo electrónico en tecnico@emac.es

algunos grandes proyectos con soluciones EMAC[®]



ALIMENTACIÓN LOCALES COMERCIALES



La Tagliatella[®]



VIPS



100
MONTADITOS[®]

E.Leclerc



SiMPLY
supermercados

MERCADONA
SUPERMERCADOS DE CONFIANZA

consum
COOPERATIVA

EROSKI

masymas
SUPERMERCADOS

lcampo



TEXTIL / CALZADO



OTROS SECTORES



condiciones de venta

Estas condiciones de venta son aplicables a todos los pedidos de EMAC[®] Grupo (EMAC[®] GRUPO, EMAC COMPLEMENTOS SL, EMAC AMERICA LLC, EMAC ITALIA SRL). Cualquier cliente que envíe un pedido a EMAC[®] Grupo (en adelante también EMAC[®]) está aceptando las presentes condiciones generales de venta.

- **CONDICIONES GENERALES.** Precios en euros por metro lineal (€/ml) salvo indicación expresa. Impuestos no incluidos. La compraventa derivada de un pedido se someterá a las condiciones establecidas por el término comercial EX WORKS-Quart de Poblet (incoterms 2020). La interpretación del término designado se realizará conforme a las reglas internacionales de Incoterms 2020, elaboradas por la cámara de comercio internacional. El comprador y EMAC[®] GRUPO se obligan mutuamente al cumplimiento de las obligaciones, abono de gastos y asunción de riesgos, según lo establecido en el término comercial designado.

Los agentes comerciales, salvo autorización expresa de EMAC[®], no tienen derecho a efectuar operaciones financieras, tales como pagos, cobros, bonificaciones, etc... EMAC[®] GRUPO declina toda responsabilidad sobre las consecuencias que se puedan derivar de esta inobservancia. Asimismo, cualquier condición de venta estipulada con nuestros agentes comerciales, requiere para su validez la confirmación escrita de EMAC[®].

- **PEDIDO.** El pedido efectuado por el comprador deberá ser aceptado por EMAC[®] GRUPO. Una vez confirmado el pedido, no admite cambios ni modificaciones pasadas 24h desde su recepción en EMAC[®] GRUPO. Una vez aceptado, emitirá la factura la cual será remitida al comprador.

Todos los precios expresados en la tarifa son EX WORKS. El precio será fijado en la factura emitida por EMAC[®] GRUPO. La forma y plazo de pago de los pedidos habrán sido fijadas, en la apertura de cuenta con el cliente con carácter previo a la realización de su primer pedido a EMAC[®] GRUPO. El pago se entiende efectuado siempre en el domicilio del emisor de la factura.

- **TRANSPORTE.** Las mercancías se expiden siempre por orden y cuenta del comprador y a su riesgo.

Para su comodidad, podemos ayudarle con la gestión del transporte. EMAC[®] GRUPO no se hace responsable de los desperfectos, pérdidas o retrasos sufridos por la mercancía durante el transporte, las mercancías se entienden entregadas y aceptadas en las instalaciones de EMAC[®] GRUPO.

Podemos enviar el material a cualquier otra fábrica española en el área de Castellón para facilitar sus cargas desde seis euros más. Para pequeños envíos, preparamos embalaje especial para proteger al máximo los perfiles en el transporte por solo dos euros más. En cualquiera de los casos las mercancías serán expedidas siempre por orden y cuenta del comprador, y a su riesgo.

- **RECLAMACIONES.** Rogamos examine cuidadosamente el material a su recepción. Las reclamaciones de cualquier tipo únicamente se consideran válidas al objeto de ser valoradas por EMAC[®] GRUPO si se efectúan por escrito dentro de los ocho días siguientes a la recepción de la mercancía, y en todo caso siempre que la mercancía no haya sido utilizada, manipulada, instalada o colocada. No se admitirán reclamaciones sobre la mercancía ya colocada.

La información contenida en nuestra documentación comercial es meramente orientativa por lo que no puede ser tomada como garantía, ni puede servir como base de reclamaciones.

Los tonos y colores descritos en este documento son meramente orientativos y podrán variar por razones de producción.

No se admiten cambios ni devoluciones respecto a las mercancías que sean aptas para el uso al que se destinan.

- **RESPONSABILIDAD.** EMAC[®] GRUPO no se hace responsable del uso final que se le dé al material. Para consultas acerca de las posibles aplicaciones, no dude en contactar con nuestro departamento comercial y nuestra oficina técnica, donde responderemos puntualmente a sus inquietudes. No se puede garantizar la utilidad del material para un fin específico. Los catálogos, publicidad y todo el material informativo proveniente de EMAC[®] GRUPO son de carácter meramente orientativo, por lo que no puede ser tomado como garantía ni como base de reclamaciones.

EMAC[®] GRUPO no será responsable de las irregularidades, retrasos o suspensión de envíos que sean originados por caso fortuito o fuerza mayor que interrumpa los trabajos de la fábrica, incluidos los supuestos de huelga, otras contingencias laborales o industriales, carencia o imposibilidad de obtención de materias primas, desastres naturales...

- **INCUMPLIMIENTO.** El incumplimiento por parte del cliente de las condiciones pactadas o en el pago de una factura del EMAC[®] GRUPO llevará consigo el vencimiento automático de todas las deudas pendientes con el deudor y nos dará automáticamente la facultad de dejar sin efecto cualquier suministro o entrega, sin que el comprador pueda retroceder o solicitar indemnización alguna.

El incumplimiento por el cliente de las condiciones de pago de cualquier empresa del EMAC[®] Grupo, nos da derecho a modificar automáticamente las condiciones de venta.

EMAC[®] Grupo no garantiza la disponibilidad o exactitud de la información contenida en la tarifa y en la web, y se reserva el derecho de hacer cambios sin previo aviso.

Se exige cualquier responsabilidad derivada del uso o actuación que pueda realizarse sobre la información que aparece en la tarifa o en la web.

- **PROPIEDAD INTELECTUAL.** La tarifa, la web y todos sus contenidos son propiedad de EMAC Complementos, S.L. y están protegidos por la legislación española sobre los derechos de la propiedad intelectual e industrial a favor de la empresa.

Queda totalmente prohibida la reproducción, distribución o comunicación pública, total o parcial de los contenidos de esta documentación sin la autorización expresa de EMAC[®] Grupo.

- **COMPETENCIA Y LEY APLICABLE.** Las relaciones contractuales entre GRUPO EMAC[®] y el comprador se regirán únicamente por el derecho español. En caso de litigio las partes se someten expresamente a los tribunales de Valencia (España), con expresa renuncia a cualquier otro fuero que les pudiera corresponder.

- **GARANTÍA VENTA.** Todos nuestros productos cuentan con una garantía de venta que puedes revisar en nuestra web.

¡Visita nuestra nueva tienda on-line!



TIENDA ON-LINE*

* Exclusiva Distribuidores

En EMAC[®] Grupo creemos que la sostenibilidad no se cuenta, ¡Se demuestra!





Tatami Rugby Club Valencia



Centro Ocupacional Quart de Poblet



Fundación Vicente Ferrer



Casa Caridad Valencia



Apival



Afaco

SALUD

EDUCACIÓN

INTEGRACIÓN SOCIAL

**FOMENTO DEL DEPORTE Y
HÁBITOS SALUDABLES**



Producción Local - Fabricación en España



Embalaje sin Plástico en picking



ACCESIBILIDAD UNIVERSAL



EMAC[®]
EL TOQUE FINAL
EMAC[®] GRUPO | ESPAÑA | USA | ITALIA |





EMAC[®] GRUPO

EMAC Complementos, S.L.
Avda. Madrid 6, Apdo. Postal 46
46930 Quart de Poblet, Valencia, España
www.emac.es | info@emac.es | Tel. (+34) 961 532 200

EMAC America, L.L.C.
1970 NW 129 Avenue, Unit # 103
Miami, FL 33182
www.emac-america.com | info@emac-america.com | Phone: # (305) 406 1593

EMAC Italia, S.R.L.
Via Emilia Romagna 104
41049 Sassuolo (Mo), Italia
www.emac-italia.it | info@emac-italia.it | Tel. (+39) 0536994854



PERFILES TÉCNICOS Y DECORATIVOS



JUNTAS DE DILATACIÓN

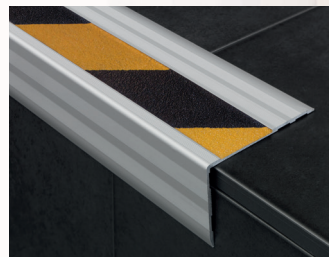

ACCESIBILIDAD Y SEGURIDAD UNIVERSAL

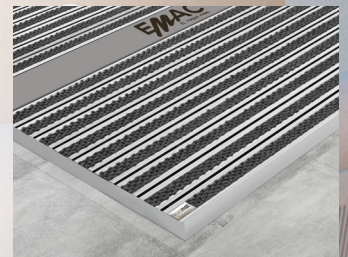

FELPUDOS TÉCNICOS

